



A.D. METALNA INDUSTRIJA VRANJE
Radnička br: 1

ПЕЧКА НА ПЕЛЕТИ ЗА ЕТАЖНО ОТОПЛЕНИЕ „DINO”



Пелет → гориво от дървесна биомаса → биогориво
ИНСТРУКЦИИ ЗА МОНТАЖ, ЕКСПЛОАТАЦИЯ И ПОДДРЪЖКА НА ПЕЧКАТА



Този продукт отговаря на изискванията на Директивата за екодизайна по отношение на ефективността и нивото на замърсяване на въздуха като допринася за намаляване на потреблението на енергия и въздействието върху околната среда.

ПЕЧКА НА ПЕЛЕТИ ЗА ЕТАЖНО ОТОПЛЕНИЕ „DINO”

Отоплителните уреди (в това ръководство посочени като "печки") на фирмата АЛФА ПЛАМ (в това ръководство озаглавена АЛФА ПЛАМ) са сглобени и тествани в съответствие с мерките за безопасност от приложимите регламенти на Европейския съюз.

Това ръководство е предназначено за потребителите на печки, майсторите, които монтират печки, операторите и работниците за поддръжка на печките, показани на предната корица на инструкциите. Ако нещо не ви е ясно в тези инструкции, свържете се с производителя на печката или с оторизиран сервизен център. При това винаги посочете броя на параграфа или раздела за въпросния предмет, т.е. за предмета, за който има известна неяснота.

Печатането, преводът и възпроизвеждането, дори и частично, на това ръководство е предмет на разрешение от АЛФА ПЛАМ, което на практика означава, че фирмата АЛФА ПЛАМ трябва да одобри тези действия. Техническата информация, снимките и спецификациите в това ръководство не трябва да се дават на трети лица.

ВАЖНИ ПРЕДУПРЕЖДЕНИЯ!

Свързването на устройството към електрическата инсталация задължително се извършва от квалифицирани и упълномощени лица, в съответствие с приложимите закони и разпоредби.

Този уред не е предназначен за употреба от лица (включително деца) с намалени физически, моторни и умствени способности, или лица с ограничени познания и опит, без присъствието на лице, отговорно за тяхната безопасност, или настойник.

Децата не трябва да играят с тези уреди.

СИСТЕМА ЗА ДВОЙНО ИЗГАРЯНЕ

Пламъкът, получен от правилното изгаряне на дърва в печката, излъчва същото количество въглероден диоксид (CO₂), което се освобождава в резултат на естественото разлагане на дърво.

Количеството на въглероден диоксид (CO₂), получено от изгарянето или разлагането на растителна маса, съответства на количеството въглероден диоксид (CO₂), което биомасата е в състояние да абсорбира от околната среда и да го превърне в кислород за въздуха и въглерод за растенията през целия ѝ живот.

Използването на невъзобновяеми фосилни горива (въглища, нефт, газ), противно на това, което се случва с дървесината, освобождава или изпуска в атмосферата огромни количества въглероден диоксид (CO₂), събрани от милиони години, създавайки парников ефект. Следователно използването на дървесина като гориво е перфектно балансирано с околната среда, защото дървото като възобновяемо гориво е в екологична хармония с природата.

С принципа на чисто изгаряне напълно се постигат тези цели и затова фирмата АЛФА ПЛАМ базира на него проектирането на своите продукти.

Какво имаме предвид, когато казваме чисто изгаряне и как протича този процес?

Контролът и регулирането на първичния въздух и въвеждането на вторичен въздух създава, т.е. причинява вторично горене, или т.нар. последващо изгаряне, осигуряващо вторичен пламък, който по своята същност е по-ярък и по-силен от основния или първичен пламък. Добавянето на кислород (чрез въведения въздух) създава възможност на допълнително горене на газовете, които все още не са напълно изгорели. Това значително увеличава топлинната мощност и намалява вредните емисии на въглероден оксид (CO), защото непълното изгаряне е намалено до минимум. Това са основните характеристики на печката и останалите продукти на фирмата АЛФА ПЛАМ.

0.0. ТЕХНИЧЕСКИ ХАРАКТЕРИСТИКИ НА ПЕЧКАТА

1. Размери на печката:	
- широчина	574 mm
- дълбочина	568 mm
- височина	1237 mm
2. Диаметър на коминната връзка	80 mm
3. Диаметър на стенната връзка за всмукване на външен въздух	100 mm
4. Височина от пода до коминната връзка	380 mm
5. Максимална мощност на печката (на излъчването и на водата)	17,1 kW
6. Максимална мощност на излъчването при максимална мощност	1,1 kW
7. Максимална мощност на водата при максимална мощност	16 kW
8. Въглероден диоксид CO (13% O2) при максимална мощност	116 mg/m ³
9. Масов поток на димните газове при максимална мощност	13,23 g/s
10. Максимален разход	3,805 kg/h
11. Степен на изгаряне при максимална мощност	92,8 %
12. Минимална мощност на печката (на излъчването и на водата)	7 kW
13. Мощност на излъчването при минимална мощност на печката	0,9 kW
14. Мощност на водата при минимална мощност на печката	6,1 kW
15. Въглероден диоксид CO (13% O2) при минимална мощност	344 mg/m ³
16. Масов поток на димните газове при минимална мощност	6,08 g/s
17. Минимален разход	1,502 kg/h
18. Степен на изгаряне при минимална мощност	96%
19. Оптимална тяга	12 Pa
20. Отопляем обем	210 - 285 m ³
21. Капацитет на фуниеобразния горивен резервоар	45 kg
22. Максимално време на работа с пълен резервоар	30 h
23. Минимално време на работа с пълен резервоар	12 h
24. Количество вода в котела	32 lt
25. Максимална изходна мощност	450 W
26. Напрежение и честота	230V / 50Hz
27. Тегло на печката:	
- нето	193 kg
- бруто	222 kg

СЪДЪРЖАНИЕ:

1.	ЗАДАЧА НА ТОВА РЪКОВОДСТВО	1
1.1.	АКТУАЛИЗАЦИЯ	1
2.	ОТГОВОРНОСТ НА ПРОИЗВОДИТЕЛЯ.....	1
2.1.	ОСНОВНИ ХАРАКТЕРИСТИКИ НА ПОТРЕБИТЕЛЯ	1
2.2.	ТРАНСПОРТИРАНЕ И УПОТРЕБА НА ПЕЧКАТА - МАНИПУЛИРАНЕ	1
2.3.	ОТГОВОРНОСТ НА МОНТАЖНИКА	1
3.	МОНТАЖ – ИНСТАЛИРАНЕ НА ПЕЧКАТА	2
3.1.	ПОСТАВЯНЕ НА ПЕЧКАТА	2
3.2.	ДИМООТВЕЖДАЩА СИСТЕМА	3
3.3.	ИЗОЛАЦИЯ И ДИАМЕТЪР НА ОТВОРИТЕ (дупките) НА ПОКРИВА (или на стената)	5
3.4.	ВЪВЕЖДАНЕ НА ВЪЗДУХ ЗА ГОРИВНИЯ ПРОЦЕС (фигура 8)	6
3.5.	СВЪРЗВАНЕ КЪМ ЕЛЕКТРИЧЕСКАТА МРЕЖА	7
4.	ВАЖНИ ИНСТРУКЦИИ.....	7
5.	ПРЕДУПРЕЖДЕНИЯ ЗА БЕЗОПАСНОСТ КЪМ ОБСЛУЖВАЩИЯ ПЕРСОНАЛ	8
5.1.	ПРЕДУПРЕЖДЕНИЯ ЗА БЕЗОПАСНОСТ КЪМ ПОТРЕБИТЕЛЯ.....	8
6.	СТАНДАРТИ ЗА БЕЗОПАСНО ЗАПАЛВАНЕ И ПОЧИСТВАНЕ НА ПЕЧКАТА	9
6.1.	РУТИННО ПОЧИСТВАНЕ И ПОДДРЪЖКА НА ПЕЧКАТА, КОИТО СЕ ИЗВЪРШВАТ ОТ ПОТРЕБИТЕЛЯ .	9
6.2.	ПОЧИСТВАНЕ И ПОДДРЪЖКА (за обслужващия персонал)	11
6.3.	СПЕЦИАЛНА ПОДДРЪЖКА.....	11
7.	ВАЖНА ИНФОРМАЦИЯ ЗА БЕЗОПАСНОСТ	11
8.	КАЧЕСТВОТО НА ПЕЛЕТИТЕ КАТО ГОРИВО Е МНОГО ВАЖНО.....	12
8.1.	СЪХРАНЕНИЕ НА ПЕЛЕТИТЕ.....	12
9.	СВЪРЗВАНЕ КЪМ ХИДРАВЛИЧНАТА ИНСТАЛАЦИЯ.....	12
10.	ВХОДЯЩА И ИЗХОДЯЩА ВРЪЗКА	14
11.	ВГРАДЕНИ КОМПОНЕНТИ В ПЕЧКАТА.....	14
11.1.	ПРЕДПАЗЕН ВЕНТИЛ	14
11.2.	ЦИРКУЛАЦИОННА ПОМПА	14
11.3.	АВТОМАТИЧЕН ОБЕЗВЪЗДУШИТЕЛЕН ВЕНТИЛ	14
11.4.	РАЗШИРИТЕЛЕН СЪД.....	14
11.5.	КРАН ЗА ПЪЛНЕНЕ И ПРАЗНЕНЕ	14
12.	ПЪЛНЕНЕ И ВЪВЕЖДАНЕ НА ИНСТАЛАЦИЯТА В ЕКСПЛОАТАЦИЯ	14
13.	ПРАКТИЧЕСКИ УКАЗАНИЯ И СЪВЕТИ ЗА ИЗПОЛЗВАНЕ НА ОТОПЛИТЕЛНАТА СИСТЕМА	15
14.	ЗАРЕЖДАНЕ С ДЪРВЕСНИ ПЕЛЕТИ	15
15.	Система за управление на печката	15
15.1.	Схема на електрическата връзка.....	16
15.2.	Контролен панел (дисплей) - бутони и функции.....	17
15.3.	Меню	19
15.3.1	Меню за управление на горенето (Combustion Management Menu)	20
15.3.2	Меню за управление на отоплението (Heating Management Menu)	21
15.3.3	Меню Хроно (Chrono Menu)	22
15.3.4	Меню за ръчно дозиране (Load Menu).....	24
15.3.5	Меню за настройка на часа и датата (Time and Date Menu)	24
15.3.6	Меню за дистанционно управление	24
15.3.7	Меню за избор на език (Language Selection Menu)	24
15.3.8	Меню на дисплея (Keyboard Menu)	24
15.3.9	Системно меню (System Menu)	24
15.4.	Включване на печката и функционални състояния	25
16.	ПРЕДПАЗНИ МЕРКИ	28
17.	ПОВРЕДИ - ПРИЧИНИ – РЕШЕНИЯ.....	28
18.	ИНФОРМАЦИЯ ЗА УНИЩОЖАВАНЕ (ИЗХВЪРЛЯНЕ) И РАЗГЛОБЯВАНЕ НА ПЕЧКАТА	29

1. ЗАДАЧА НА ТОВА РЪКОВОДСТВО

Задачата на това ръководство е да даде възможност на потребителя да вземе всички необходими мерки и да подготви цялото оборудване и консумативи, за да се осигури безопасна и правилна експлоатация, т.е. използване на печката.

1.1. АКТУАЛИЗАЦИЯ

Настоящото ръководство отразява състоянието на един истински шедьовър на техниката в момента, когато печката е лансирана на пазара. Затова компанията АЛФА ПЛАМ не взема под внимание печките, които са вече на пазара със съответната техническа документация и ги счита за дефектни или неадекватни след всяка модификация, адаптиране и прилагане на нови технологии в лансираните нови машини.

Съдържанието на това ръководство трябва да се чете и учи твърде внимателно. Вие трябва стриктно да се придържате към всички указания, дадени в това ръководство. Цялата информация, включена в тази книжка, е необходима за инсталирането, използването и поддръжката на Вашата печка.

По тази причина ръководството трябва внимателно да се съхранява, защото могат да възникнат проблеми или неясноти.

Ако печката е дадена или продадена на друго лице, на новия собственик трябва да бъде дадено и това ръководство.

Ако сте загубили ръководството, можете да поискате ново от производителя.

2. ОТГОВОРНОСТ НА ПРОИЗВОДИТЕЛЯ

След публикуването на това ръководство фирмата АЛФА ПЛАМ не поема каквато и да е гражданска или законна отговорност, пряка или непряка, във връзка с:

- злополуки, възникнали поради неспазване на стандартите и спецификациите, които са посочени в това ръководство,
- злополуки, възникнали поради неправилно функциониране или употреба на печката от потребителя,
- аварии в резултат на направени модификации и ремонти, които не са одобрени от фирмата АЛФА ПЛАМ,
- лоша поддръжка,
- непредвидими събития,
- инциденти в резултат на използване на резервни части, които не са оригинални или не са предназначени за този модел на печката.

Отговорността за монтажа се поема изцяло от монтажника-майстора.

2.1. ОСНОВНИ ХАРАКТЕРИСТИКИ НА ПОТРЕБИТЕЛЯ

Потребителят трябва да притежава следните основни характеристики:

- да е възрастно и отговорно лице,
- да има основни технически познания, необходими за редовна поддръжка на електрическите и механичните компоненти на печката.

ДЕЦАТА НЕ ТРЯБВА ДА СЕ ПРИБЛИЖАВАТ ДО ПЕЧКАТА ИЛИ ДА ИГРАЯТ С НЕЯ, КОГАТО Е ВКЛЮЧЕНА.

2.2. ТРАНСПОРТИРАНЕ И УПОТРЕБА НА ПЕЧКАТА - МАНИПУЛИРАНЕ

По време на употреба на печката трябва да се внимава печката да не се накланя напред, защото центърът на тежестта на печката се намира в предната ѝ част.

При преместване на печката, което трябва да бъде безопасно, внимавайте товароподемността на мотокара да бъде по-голяма от теглото на печката, която трябва да се повдигне. Избягвайте дърпане и резки движения.

ВСИЧКИ ОПАКОВКИ ТРЯБВА ДА БЪДАТ ОТСТРАНЕНИ И ОСТАВЕНИ ДАЛЕЧ ОТ ДЕЦА, ЗАЩОТО МАТЕРИАЛИТЕ, ОТ КОИТО СА ИЗРАБОТЕНИ ОПАКОВКИТЕ МОГАТ ДА БЪДАТ ПРИЧИНА ЗА ЗАДУШВАНЕ. ТОВА ВКЛЮЧВА НАЙЛОНОВИ ТОРБИЧКИ, ФОЛИА, СТИРОПОР И ПР.

2.3. ОТГОВОРНОСТ НА МОНТАЖНИКА

Отговорност на монтажника е да извърши всички проверки на комина, всмукването на въздух, т.е. подаването на въздух, както и всички решения, необходими за монтаж (инсталиране) на Вашата печка.

Отговорност на монтажника е да съгласува работата на печката с местните нормативни актове, които се прилагат там, където печката се монтира (инсталира).

Използването на печката трябва да бъде в съответствие с указанията, които са дадени в това ръководство за експлоатация и поддръжка, както и с всички стандарти за безопасност, включени в местните нормативни актове, приложими там, където печката се монтира (инсталира).

Монтажникът трябва да **верифицира (провери)**:

- модела на печката, която се монтира,
- дали помещението, в което се монтира печката е подходящо, а това включва необходимите за монтаж минимални размери на помещението, определени от производителя на печката,
- инструкциите на производителя на топлинния генератор, свързани с изискванията на системата за отвеждане на дим (канал и тръби за отвеждане на дим),
- вътрешното сечение на комина, материала, от който е изработен коминът, равномерността на напречното сечение, липсата на пречки и препятствия в комина,
- височината и вертикалното удължение на комина,
- надморската височина на мястото на монтиране, т.е. инсталиране на печката,

- наличието и годността на защитното покритие на комина, устойчиво на въздействията от вятър,
- възможността за всмукване на външен въздух и размера на необходимите отвори,
- възможността за едновременно използване на печката, когато трябва да се инсталира заедно с друго оборудване, което вече съществува на това място.

Ако резултатите от всички проверки са положителни, тогава монтажникът може да започне инсталиране, т.е. монтиране на печката. Спазвайте предоставените от производителя на печката инструкции, както и стандартите за предотвратяване на пожари и стандартите за безопасност.

Когато приключи монтирането, системата трябва да се пусне в пробна експлоатация в продължение на поне 30 минути, за да се проверят всички дихтунги, т.е. всички уплътнители на системата.

Когато инсталирането и важните подробности са завършени, монтажникът трябва да предостави на клиента следното:

- Ръководство за експлоатация и поддръжка, издадено от производителя на печката (ако такова ръководство не е било доставено с печката),
- документите за съответствие със съществуващите стандарти.

3. МОНТАЖ – ИНСТАЛИРАНЕ НА ПЕЧКАТА

Отговорността за работата, извършена на мястото на инсталиране, се поема изцяло от потребителя.

Преди пускането на печката в експлоатация, монтажникът трябва да удовлетвори всички законни стандарти за безопасност и особено:

- да провери дали поставянето на печката отговаря на местните, националните и европейските регламенти,
- да спазва посочените в този документ изисквания,
- да се увери, че поставянето на дымоотвода и отвора за всмукване на въздух съответства на модела на монтираната печка,
- да не създава електрически връзки с помощта на временни и/или неизолирани електрически кабели,
- да провери ефективността на заземяването на електрическата система,
- винаги да използва защитно оборудване и лични предпазни средства, които са предвидени в действащите местни разпоредби,
- **винаги да оставя достатъчно свободно пространство, необходимо за обслужване и ремонт на печката.**

3.1. ПОСТАВЯНЕ НА ПЕЧКАТА

Съветваме Ви да разпаковате печката само след като се постави на мястото, където трябва да бъде монтирана.

Печката стои на пластмасови крака със стоманени винтове M10 (4 броя), които са завинтени в основата на печката. Гайките M10 mm се завинтват върху винтовете до пластмасовата част. Краката са максимално затегнати до основата на камината. Когато разопаковате камината и я поставите на мястото, на което трябва да се инсталира, развийте всички крака, за да се получи обща височина от пода до камината от около 25 mm. Когато приключите с хоризонталното изравняване на камината, затегнете гайките, докато държите пластмасовата част на крака с ръката си. Затегнете гайките с помощта на гаечен ключ 17, така че те да достигнат основата на печката. Височината от около 25 милиметра от пода до печката е необходима за циркулация на въздуха и по-добро охлаждане на печката. По този начин печката се защитава от прегряване и се удължава времето на употреба.

Ако околните стени и / или подът са изработени от неустойчиви на топлина материали, трябва да се използва подходяща защита, състояща се от негорим изолационен материал.

Запалимите елементи (като стени, врати, мебели, уреди и т.н.) трябва да са на безопасно разстояние от печката: 100 mm отзад, 200 mm отстрани и 800 mm отпред. Винаги оставяйте поне 100 mm от гърба към стената, за да циркулира въздух в това пространство. За да защитите пода, ако той е направен от горим материал, Ви предлагаме да поставите под печката метална плоча с дебелина 3 до 4 mm, която ще надвишава с 30 cm предната страна на печката. Всички предмети от дърво (например греди) или какъвто и да е друг горим материал, намиращи се в близост до печката, трябва да бъдат защитени / покрити с огнеупорен материал.

Осигурете достатъчно пространство около печката за поддръжка.

Ако тръбите за отвеждане на дима минават през тавана, те трябва да бъдат правилно топлоизолирани с помощта на изолация от негорящ изолационен материал. След като печката се постави на мястото, където ще се използва, тя трябва да се изравни с помощта на регулируемите крака.

ОПАСНОСТ

Коминната тръба на печката не трябва да бъде свързвана с:

- дымоотвод, използван от друг топлинен уред (котли, печки, камини, кухненски печки и т.н.)

- вентилационна въздушна система (решетки, вентилационни отвори и т.н.), дори ако системата се вкара в изпускателната тръба.

ОПАСНОСТ

Забранено е да се монтират спирателни вентили на въздушния поток (клапани, вентили, които биха могли да попречат на циркулацията на въздуха или да намалят тягата на комина).

ВНИМАНИЕ

Ако е налице слаба коминна тяга, т.е. лоша циркулация на въздуха (ако по пътя на дима има множество завой, неподходящ завършек в горната част на комина, стеснения и т.н.), отвеждането на димните газове може да бъде лошо, т.е. неправилно. Извеждането на дима от системата става благодарение на отрицателното налягане в комина. Много е важно коминната тръбна система да е добре изолирана. Това изисква използването на тръба, която да е гладка от вътрешната си страна. Когато коминната тръба трябва да се монтира между стените и покрива, планът и структурата на помещението трябва да бъдат добре анализирани и изследвани, така че тръбата да може да се постави правилно в съответствие със стандартите за предотвратяване на пожари. Първо трябва да се установи, че има достатъчно въздух за горене в стаята, в която се намира печката. Препоръчва се периодична проверка, за да се установи, че въздухът за горене е правилно доставян в горивната камера. Печката работи на 230 V - 50 Hz. Уверете се, че електрическият кабел не е заплетен под печката, че е далеч от горещи места и че не може да влезе в контакт с

нито един остър ръб, който да го среже. Ако печката е електрически претоварена, това може да съкрати експлоатационния живот на електронните ѝ части.

Никога не изключвайте захранването чрез издърпване на щепсела, докато печката работи и в нея има огън! Това може да застраши правилното функциониране на печката.

3.2. ДИМОТВЕЖДАЩА СИСТЕМА

Извеждането на дима трябва да се изпълнява в съответствие със съществуващите стандарти. Димните тръби трябва да са добре запечатани. Вижте фигурите от 1 до 7. Трябва да се използват класически димоотводи, както и добре изолирани тръби (двойна стена), за да се избегне създаването на кондензация вътре в тях. Изпускателната тръба в никакъв случай не трябва да е свързана с останалите системи от всякакъв вид, като например системи, в които димът постъпва от горивната камера, изпускателна уредба или системата за разпределение на въздуха и т.н. Също така димоотвеждащата система не трябва да се поставя в затворени или полузатворени помещения, като гаражи, тесни коридори или друго място, където може да се появи дим. След като печката се свърже към димоотвеждащата система, трябва да се обърнете към специалист по комини, за да проверите и се уверите, че няма дупки и пукнатини в системата. В случай, че се открият дупки или пукнатини, тръбата за изсмукване на дима трябва да бъде покрита с нов материал с цел правилното ѝ функциониране. За тази цел могат да бъдат използвани твърди тръби, изработени от цветни метали (с минимална дебелина от 1.5 мм) или тръби от неръждаема стомана (с минимална дебелина от 0,5 мм).

Димоотвеждащата система (комин), изработена от метални тръби, трябва да бъде заземена в съответствие с приложимите стандарти и законови разпоредби.

Заземяването се изисква по закон.

Коминното заземяване трябва да бъде независимо от електрическото заземяване на печката.

Коминното тяло трябва да бъде изградено в съответствие със стандартите по отношение на размерите и материалите, които са определени за изграждането му (фигура 1).

A) Врѝх на комина устойчив на вятър

B) Максимално сечение 15 x 15 см или с диаметър 15 см, максимална височина от 4-5 метра.

C) Уплътнение

D) Инспекционен отвор.

Коминните тръби, които са в лошо състояние или които са били направени от неподходящи материали (азбестоцимент, поцинкована ламарина и т.н.) с грапава или пореста повърхност, са незаконни и застрашават правилното функциониране на печката. Димът може да бъде изтеглен през класическа коминна тръба (виж следващите фигури) при спазване на следните разпоредби:

- проверете състоянието на тръбата за изсмукване на дима. Ако димоотводните тръби са стари, те трябва да бъдат заменени с нови. Ако някоя от тръбите е била повредена, би било добре да бъде ремонтирана или да се обнови като се постави стоманена тръба, която е надлежно изолирана със стъклена вата.

- Димът се освобождава директно в коминната тръба (комина), само ако неговото напречно сечение е до 15 x 15 см, или ако е с диаметър до 15 см и разполага с ревизионен отвор за проверка и почистване.

- **Ако напречното сечение на комина е по-голямо от 15 x 15 см** или диаметърът му е по-голям от 15 см, евентуалният контрол на тягата в комина (намаляването ѝ) може да се извърши по три начина:

1. Ако в долната част на комина има отвор за почистване, той трябва да бъде частично отворен.

2. Поставете стоманена тръба с диаметър 10 см в димоотводната система

3. Чрез регулиране на определени параметри в печката. Тази настройка може да се извършва само от оторизиран сервиз на АЛФА ПЛАМ.

- Уверете се, че връзката на печката с комина е правилно уплътнена.

- Внимавайте да няма контакт с лесно запалими материали (като например дървени греди) и във всички случаи е необходимо да ги изолирате с огнеупорен материал (вижте фигура 2).

A) от минерална вата

B) стоманени тръби

C) разделителен панел.

Печката е направена за свързване към димоотводни тръби с диаметър 80 мм. Ако не използвате стандартен комин, но правите нов или преправяте съществуващия, тогава използвайте изолирани неръждаеми тръби (двойни стени) с диаметър според дадените в таблица 1 данни. Гъвкави тръби не са разрешени.

ТИП НА СИСТЕМАТА	ДИАМЕТЪР в mm	ОЦЕНКА ЗА СИСТЕМАТА
Тръба с дължина, по-малка от 5 m	80	приемливо
Тръба с дължина, по-голяма от 5 m	100	задължително
Монтаж на места с надморска височина над 1200 метра	100	препоръчително

Таблица 1

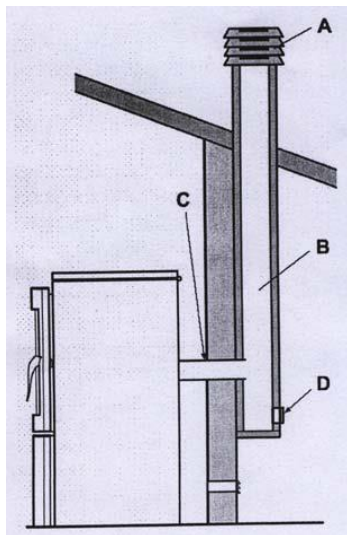

Фигура 1

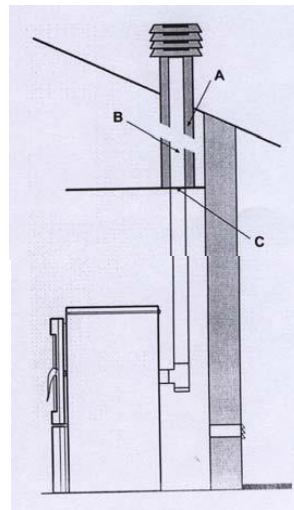

Фигура 2

При използване на свързваща тръба между печката и комина, трябва да използвате и "Т" връзка с ревизионен отвор за почистване близо до печката (както е показано на фигурите 5 и 6). Използването на този "Т" елемент дава възможност за събиране на генерираната в тръбата пепел и позволява почистване на димоотводната система без махане на тръби. Димът се намира под леко напрежение. Поради това е необходимо да се провери дали капакът (тапата) за почистване на системата е добре запечатан и дали остава напълно запечатан след всяко почистване. Уверете се, че сглобяването се извършва в същия ред и проверете състоянието на уплътнението.

Монтирането на димните тръби трябва да се извършва в съответствие с фигура 7.

Строго препоръчително е да се избегне използването на хоризонтални разширения или удължения, а ако това е необходимо, да се гарантира, че тръбата не е равна и има наклон от най-малко 5%. Хоризонталните части никога не трябва да бъдат по-дълги от 3 м.

Не е препоръчително печката да се свързва директно към комина с хоризонтална част, по-дълга от 1 м. Вижте фигурите 4, 5, 6 и 8. Необходимо е да се постави вертикално удължение на \varnothing 80 милиметра, с дължина най-малко 1-1.5 m след "Т" елемента и едва след това да се пристъпи към хоризонтално удължаване на \varnothing 80 мм и вертикално разширяване на \varnothing 80 или \varnothing 100 mm, в зависимост от височината на тръбната система (комина), както е показано в таблица 1.

Когато за свързване на печката на пелети с комина се използват свързващи елементи, трябва да се вградят колена с отвор за почистване (Фигура 2а). Използването на колена с отвор за почистване позволява редовно почистване, без да се налага разглобяване на тръбата. Отработените газове в конектора за комина са под малко налягане и поради това е необходимо да се провери задължително, че капакът за почистване на пепелта е напълно херметично затворен и че се затваря херметично след всяко почистване. Уверете се, че отново всичко е върнато на място и проверете в какво състояние са уплътнителите.



Фигура 2а: Елемент за почистване

Идеалният вакуум зависи преди всичко от липсата на бариери като стеснение и / или ъглови конектори.

Препоръчително е коленете да бъдат от 30 °, 45 ° и 90 °. Коленете под 90 ° трябва да са от три части (Фигура 2б).

Във всеки случай е необходимо да се гарантира, че началната вертикална част от дължината на димоотвода е поне 1.5 m. Само по този начин може да се постигне правилното отвеждане на димните газове.

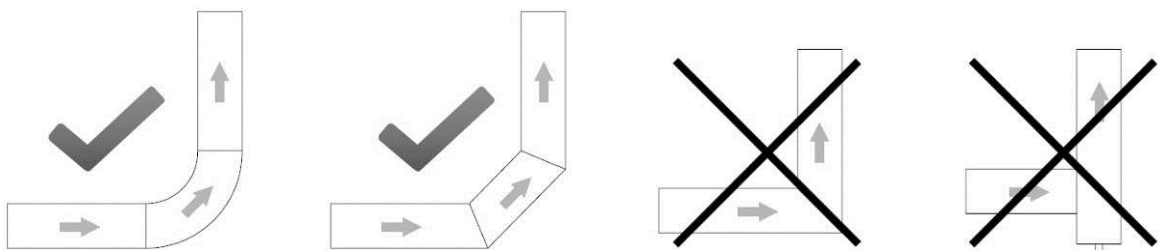

Фигура 2b

Фигура 3 вляво показва как трябва да изглежда краят (върхът) на комина, когато има два комина един до друг, а фигура 3 вдясно показва как не трябва да изглежда върхът на комина.

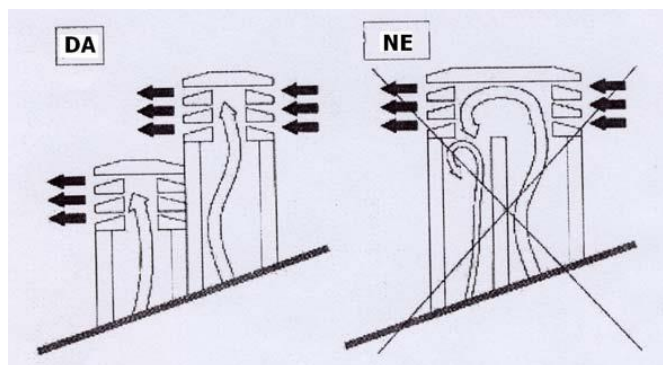

Фигура 3

3.3. ИЗОЛАЦИЯ И ДИАМЕТЪР НА ОТВОРИТЕ (ДУПКИТЕ) НА ПОКРИВА (или на стената)

След като позицията на печката е определена, трябва да се направи дупка, т.е. отвор, през който да премине коминното тяло. Този отвор варира в зависимост от вида на инсталацията, диаметъра на комина (вижте таблица 1) и вида на стената или покрива. Вижте таблица 2. Изолацията трябва да бъде направена от минерална вата с номинална плътност, по-висока от 80 kg/m².

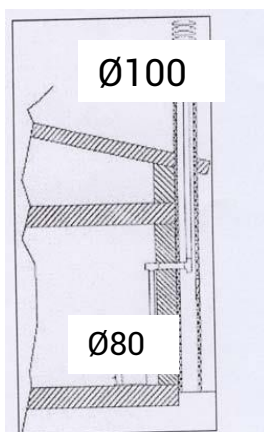

Фигура 4

1. Арматура 80>100
2. Тръба на арматурата с "Т" форма

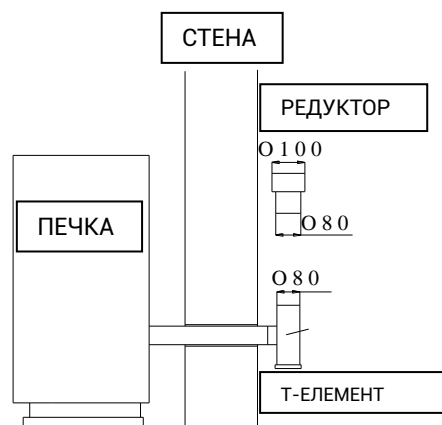

Фигура 5

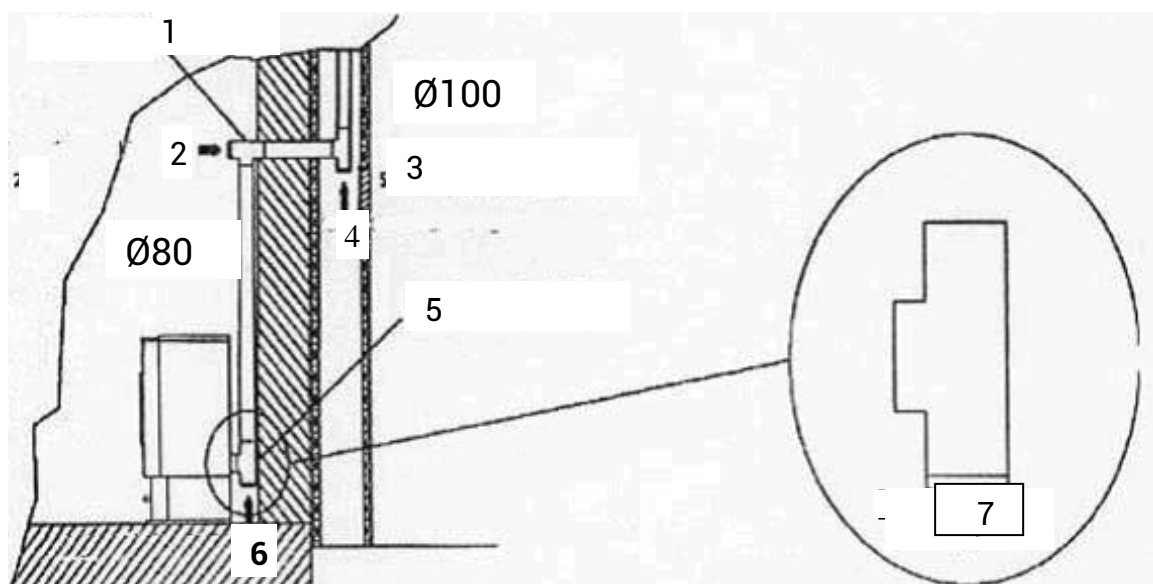

Фигура 6

1. Тръбна арматура с "Т" форма – Т тръбен съединител
2. Посока на почистване
3. Отвор, прозорец за почистване / проверка

4. Посока на почистване
5. Тръбна арматура с "Т" форма – Т тръбен съединител
6. Посока на почистване
7. Херметичен капак за почистване (запушалка)

НЕ

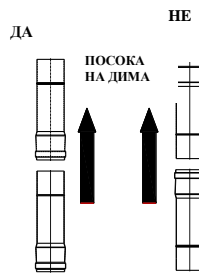

Фигура 7. Начин за монтаж на димните тръби

Дебелина на изолацията (mm)		Диаметър на тръбата на дымоотвода (mm)	
		D.80	D.100
		Диаметър на дупките (отворите), които трябва да бъдат направени (mm)	
Стени от дърво или от друг запалим или частично запалим материал	100	150	170
Стени или покрив от бетон	50	100	120
Стени или покрив от тухли	30	100	120

Таблица 2: Дебелина на изолацията на частта от системата, която минава през стената или покрива

Преди всичко е необходимо да се осигури ПЕРФЕКТНА ЦИРКУЛАЦИЯ на въздуха (тяга) в тръбата на дымоотвода, която трябва да бъде свободна от всякакви препятствия като стеснения или ъгли. Всички промени на оста трябва да имат една и съща траектория с максимален наклон от 45 градуса по отношение на вертикалата, а най-доброто решение е 30 градуса. Най-добре е тези промени да се извършват най-близо до вятърустойчивия връх на комина.

В съответствие с **регламентите (вятърустойчива част на комина, разстояния и позициониране на печката)** посочените в таблица 3 разстояния трябва да бъдат спазени:

Наклон на покрива	Разстояние между билото на покрива и комина	Минимална височина на комина, измерена в горния отвор (на изхода на комина)
α	Разстояние в метри	Височина в метри
15°	по-малко от 1.85 m повече от 1.85 m	0.50 над билото на покрива 1.00 от наклона на покрива
30°	по-малко от 1.50 m повече от 1.50 m	0.50 над билото на покрива 1.30 от наклона на покрива
45°	по-малко от 1.30 m повече от 1.30 m	0.50 над билото на покрива 2.00 от наклона на покрива
60°	по-малко от 1.20 m повече от 1.20 m	0.50 над билото на покрива 2.60 от наклона на покрива

Таблица 3

Задължително е да се постави първоначално вертикално разширение (удължение) от 1,5 м (минимум), за да се осигури правилното отвеждане на димните газове.

3.4. ВЪВЕЖДАНЕ НА ВЪЗДУХ ЗА ГОРИВНИЯ ПРОЦЕС (фигура 8)

Необходимият за горенето въздух, взет от околната среда, трябва да бъде засмукван през вентилационната решетка, която се поставя на стената на помещението и е обърната навън. Това ще осигури по-добро горене и по-ниско потребление на пелети. Не е препоръчително външният въздух да се засмуква директно през тръбата, защото това ще намали ефективността на работата, т.е. на горенето. На външната си страна вентилационните отвори трябва да бъдат оборудвани с вентилационна решетка като защита срещу дъжд, вятър и насекоми.

Този отвор трябва да се направи на външната стена на помещението, в което се намира печката.

Забранено е засмукване на въздух за горене от гаражи, складове за горими материали или помещения, където има риск от пожар.

Дупката, т.е. отворът за въвеждане на външния въздух за горене не трябва да бъде свързан чрез тръба.

Ако в стаята има и друго отоплително съоръжение, засмукването на въздух за горене трябва да предостави количеството въздух, необходимо за правилното функциониране на всички съоръжения.

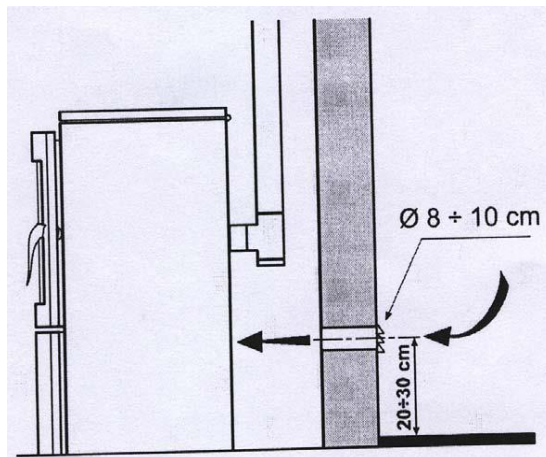

Фигура 8. Минимални разстояния за монтаж на вентилационната решетка

За правилното и безопасно монтиране на вентилационна решетка вижте данните в таблица 4. Това са минималните разстояния от въздушното пространство или дымоотвода. Тези стойности могат да променят конфигурацията на въздушното налягане. Посочените разстояния гарантират например, че отворен прозорец приема външен въздух, който се отнема от самата печка.

Вентилационната решетка трябва да се постави най-малко на:		
1 m	под	варата, прозорец, дымоотвод, въздушни камери и т.н.
1 m	хоризонтално от	
0.3 m	над	изход на дымоотвод
2 m	от	

Таблица 4: Минимални разстояния за въвеждане на въздух за горене

3.5. СВЪРЗВАНЕ КЪМ ЕЛЕКТРИЧЕСКАТА МРЕЖА

Тази печка трябва да бъде свързана към електрозахранването. Печките имат електрически кабели, подходящи за средни температури. Ако кабелът трябва да бъде заменен (например, защото е повреден), консултирайте се с нашия упълномощен технически персонал. Преди да свържете печката към електрозахранването, уверете се, че:

- характеристиките на електроенергийната система съответстват на данните и спецификациите, отбелязани върху табелката на печката.
- системата за отвеждане на димни газове, ако е метална, трябва да е заземена в съответствие с приложимите стандарти и законови разпоредби. **Заземяването се изисква по закон!**
- електрическият кабел не трябва да достига температура, която е с 80 °C по-висока от температурата на околната среда. Когато печката се монтира, т.е. постави на определеното място, биполярният превключвател и контактът трябва да бъдат лесно достъпни.
- Ако печката няма да се използва за по-дълъг период от време, изключете я от електрическата мрежа или поставете превключвателя в изключена позиция (0).

В случай на повреда или неправилна работа, изключете печката веднага или завъртете ключа в изключено положение (0) и се свържете с оторизиран сервизен център.

4. ВАЖНИ ИНСТРУКЦИИ

ТОВА СА ВАЖНИ ЗАДЪЛЖИТЕЛНИ ИНСТРУКЦИИ ЗА БЕЗОПАСНОСТТА НА ХОРА, ЖИВОТНИ И ИМОТИ.

Искаме да информираме монтажника на печката за някои общи указания, към които той трябва се придържа заради правилно монтиране, т.е. за целите на правилния монтаж на печката. За повече и по-точна информация, монтажникът е длъжен да прочетете останалата част от това ръководство.

- Свържете печката към заземен контакт. Фигура 9
- Поставете в позиция 1 ключа на гърба на печката. Фигура 10
- Не позволявайте на деца или домашни любимци да идват в близост до печката.
- Използвайте само дървесни пелети, а не друго гориво.
- Информирайте всички потребители за възможните рискове и опасности и ги обучете как да работят с устройството.
- Ако печката е поставена върху дървен под, препоръчително е да се изолира основата под нея.

Печката функционира с камера за горене, която е с отрицателно налягане. **Поради тази причина се уверете, че дымоотводът е термично уплътнен, т.е. изолиран.**

Когато печката се включва за първи път, поради процеса на боядисване е възможно малко количество боя да се изпари (това не е вредно за Вашето здраве). Поради тази причина е необходимо да се проветри помещението, за да се отстрани изпарението от стаята.

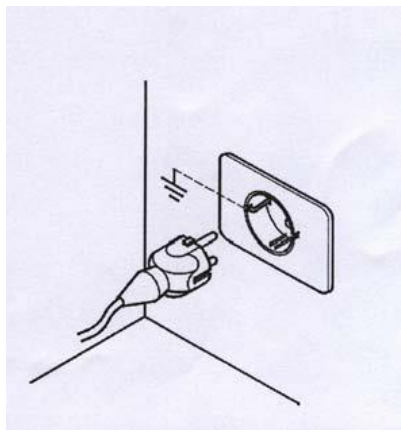

Фигура 9



Фигура 10

5. ПРЕДУПРЕЖДЕНИЯ ЗА БЕЗОПАСНОСТ КЪМ ОБСЛУЖВАЩИЯ ПЕРСОНАЛ

Майсторите, които работят по поддръжката на печката, освен че трябва да се придържат към всички мерки за безопасност, трябва:

- винаги да използват оборудване за безопасност и лични предпазни средства.
- да изключат електрозахранването преди започване на работа.
- винаги да използват подходящи инструменти.
- преди да започнат всякакви работи върху печката, трябва да проверят дали печката е студена, както и пепелта.

По-специално трябва да проверят дали дръжките са студени преди да ги докоснат.

- **НИКОГА НЕ ВКЛЮЧВАЙТЕ ПЕЧКАТА**, ако дори едно от устройствата за безопасност е дефектно, неправилно монтирано или не функционира.

- Не правете никакви модификации по каквато и да е причина, освен тези, които са позволени и обяснени от производителя.

- Винаги използвайте оригинални резервни части. Никога не изчаквайте компонентите да се износят напълно преди да ги замените.

Замяната на износена част или компонент на печката, преди да престане да функционира, допринася за предотвратяване на наранявания, причинени от злополука поради внезапен дефект на компонента, а това може да доведе до сериозни наранявания на хора и вреди върху имуществото, което е разположено около камината.

- Почиствайте горивната камера преди запалване на печката.

- Уверете се, че няма кондензация. Ако се появи кондензация, това е показател, че се образува вода вследствие на охлаждането на димните газове. Препоръчваме Ви да откриете възможните причини, за да може печката да се върне към нормална и правилна експлоатация.

5.1. ПРЕДУПРЕЖДЕНИЯ ЗА БЕЗОПАСНОСТ КЪМ ПОТРЕБИТЕЛЯ

Мястото, където се поставя печката, наричано място на монтаж, трябва да бъде в съответствие с местните, националните и европейските регламенти.

Печката е "машина за отопление" и **по време на работа нейните външни повърхности са много горещи, т.е. имат изключително високи температури или са доста топли.**

Тази печка е предназначена за изгаряне на гориво от пресована дървесна маса (пелети с диаметър от 6 mm до 7 mm, дължина около 30 mm и максимална влажност 8-9%).

Поради тази причина, когато печката работи, много важно е да обърнете особено внимание на следните неща:

- **не доближавайте и не докосвайте стъклото на вратата, съществува ОПАСНОСТ ОТ ИЗГАРЯНИЯ**

- **не доближавайте и не докосвайте коминната тръба, съществува ОПАСНОСТ ОТ ИЗГАРЯНИЯ**

- **не извършвайте каквото и да е почистване**

- **не отваряйте вратата, защото печката работи правилно само когато е херметически затворена**

- **не изхвърляйте пепелта, когато печката е в режим на работа**

- **децата и домашните любимци трябва да стоят настрана от печката**

- **ПРИДЪРЖАЙТЕ СЕ КЪМ ВСИЧКИ ИНСТРУКЦИИ, ПОСОЧЕНИ В ТОЗИ ДОКУМЕНТ - РЪКОВОДСТВО**

За правилното използване на пелетите като биогориво:

- използвайте препоръчаното от производителя гориво,

- винаги се придържайте към графика за поддръжка на печката,

- почиствайте печката всеки ден (само когато печката и пепелта са студени),

- не използвайте печката в случай на някакви дефекти или аномалии, както и в случай на необичаен шум и/или предполагаеми повреди,

- **не хвърляйте и не изливате вода върху печката, дори и при гасене на пожар,**

- **не изключвайте печката чрез издръпване на щепсела. Използвайте бутона за изключване, който се намира на главния панел,**

- печката не трябва да стои наклонена, МОЖЕ ДА СТАНЕ НЕСТАБИЛНА ,

- не използвайте печката като някаква подпора или държач. Никога не оставяйте отворен капака на резервоара за гориво.

- не докосвайте боядисаните части на печката, когато е в режим на работа,

- не използвайте дърва или въглища като гориво, **само пелети** със следните характеристики: диаметър 6-7 mm, максимална дължина 30 mm, максимално съдържание на влага 8-9%

- не използвайте печката за изгаряне на отпадъци,
- винаги извършвайте всички операции при максимално спазване на мерките за безопасност.

6. СТАНДАРТИ ЗА БЕЗОПАСНО ЗАПАЛВАНЕ И ПОЧИСТВАНЕ НА ПЕЧКАТА

- За запалване на печката никога не използвайте бензин, нефт или други запалими течности. Дръжте тези видове течности далеч от печката, докато тя работи,
- Никога не използвайте печката, ако стъклото е повредено. Не удряйте стъклото или вратата, за да не ги повредите,
- Докато печката работи, не отваряйте вратата, за да почистите стъклото. Почиствайте стъклото само когато печката е студена, като използвате памучни и хартиени кърпи и препарат за почистване на стъкло,
- Внимавайте печката да бъде добре прикрепена, за да предотвратите всяко изместване,
- Внимавайте пепелникът да е добре поставен и напълно затворен, така че вратата да опира правилно на вътрешната кутия,
- Уверете се, че вратата е добре затворена, докато печката работи,
- С прахосмукачка извадете пепелта от печката само когато печката се охлади напълно,
- Никога не използвайте абразивни препарати за почистване на повърхностите на печката.

6.1. РУТИННО ПОЧИСТВАНЕ И ПОДДРЪЖКА НА ПЕЧКАТА, КОИТО СЕ ИЗВЪРШВАТ ОТ ПОТРБИТЕЛЯ

Използването на барабанна прахосмукачка може да улесни почистването на печката. Прахосмукачката трябва да има филтър, който да предотврати изхвърлянето на прах в стаята, т.е. помещението, в което се намира печката.

Преди да започнете рутинна поддръжка, включително почистване, трябва да вземете следните предпазни мерки:

- изключете печката от захранването преди да започнете всякакво обслужване,
- преди да започнете всякакво обслужване, проверете дали печката и пепелникът са студени,
- с прахосмукачка изваждайте пепелта от горивната камера **всеки ден**,
- с прахосмукачка внимателно почиствайте горивната камера **всеки ден** (след всяка употреба и когато печката се охлади).

Винаги проверявайте дали печката и пепелта са студени.

- ГОРИВНАТА КАМЕРА (с формата на кутия) – в нея изгарят дървесните пелети. Вижте фигура 11. Препоръчва се горивната камера да се почиства с прахосмукачка след всяка употреба, **всеки ден** (когато печката изстине). Препоръчва се горивната камера да се изважда **всекидневно**, за да се провери дали не се е натрупала пепел и шлака, неизгорели пелети, които се събират в долната част на кутиеобразното огнище. След това върнете кутията на мястото ѝ, поставете я правилно, за да се осигури безопасна работа на печката. Горивната камера трябва да стои право – хоризонтално, не трябва да има наклон! Уплътнителната лента в долната част на горивната камера трябва да е на мястото си и не трябва да бъде повредена.

Ако имате някакви съмнения, не се колебайте да се свържете с оторизиран сервизен център за допълнителна информация и уточнения, тъй като производителят не разполага с никаква представа за монтирането на печката, а гаранцията не покрива инсталирането и поддръжката на печката.

Производителят не носи отговорност за вреди, причинени от трети лица.



1. За добра работа на печката всички отвори трябва да бъдат почистени от пепел

2. Отвор за поставяне на нагревателния елемент за изгаряне на горивото

Фигура 11

- ПЕПЕЛНИК (ако е пълен, трябва да се почисти с прахосмукачка или да се изпразни):

Внимавайте печката и пепелта да са студени

Горният пепелник трябва да се почиства **всеки ден или през ден** с прахосмукачка или просто чрез изхвърляне на пепелта. По този начин се отстраняват всички замърсявания, които остават вътре след изгарянето на пелети. След

това кутията трябва правилно да се върне на мястото ѝ. Никога не слагайте неизгорелите пелети в кутията или пепелника.

Долният пепелник трябва да се почиства **веднъж на седем – десет дни** с прахосмукачка или просто чрез изхвърляне на пепелта. За целта се разхлабват две крилчати гайки. По този начин се отстраняват всички замърсявания, които остават вътре след изгарянето на пелети.

В същото време почистете с прахосмукачка изхода на димоотвода на печката зад долния пепелник.

След това долният пепелник трябва да бъде върнат правилно в първоначалната позиция.

- ДИМООТВОДНАТА ТРЪБА НА ПЕЧКАТА

Тя трябва да се почиства чрез ръчно разклащане със специален ключ на всеки 40 – 50 килограма консумирани пелети (един пълен резервоар за пелети). Преди това повдигнете капака на печката. Вкарайте специалния ключ в отворите на лоста – щифта, с които са свързани пружините за почистване и ги разклатете, като ги повдигнете и спуснете няколко пъти, както е показано на фигура 12.



Фигура 12



Фигура 13

- ГОРНА ДИМНА КАМЕРА

Тя трябва да се почиства ръчно на всеки консумирани 90-100 кг пелети (два пълни резервоара). Вдигнете капака на резервоара за пелети. В предната горна част на резервоара, под капака, има дръжка с механизъм за почистване на камерата. Чрез издърпване на дръжката няколко пъти напред-назад, ще почистите камерата. Не се тревожете, ако механизмът малко трудно се движи, стърже и запъва. По този начин той почиства камерата. Извършете почистването, когато печката е студена. След почистване механизмът трябва винаги да се връща изцяло навътре, така че само дръжката да бъде видима. Вижте фигура 13.

- ОТВАРЯНЕ И ЗАТВАРЯНЕ НА ВРАТАТА НА ПЕЧКАТА

Винаги дръжте врата на печката добре затворена, когато печката работи.

Отваряйте стъклената врата на печката, когато печката не работи и когато е студена.

При затваряне на вратата на печката ръкохватката трябва да се повдига така, че да бъде в позиция, каквато е при отваряне на вратата. По този начин зъбът на ръкохватката няма да удри вертикалната декоративна лента. При затваряне на вратата на печката не дърпайте ръкохватката надолу, тъй като зъбът ще докосва декоративната лента и ще я поврежда.

Правилното положение на ръкохватката при затваряне е показано на Фигура 13а, а неправилното положение на Фигура 13б.



Фигура 13а – правилно положение



Фигура 13б – неправилно положение

- ВРАТА СЪС СЪКЛО (вратата трябва да се проверява и почиства от време на време)

Печката и пепелта трябва да бъдат напълно охладени. Стъклото е направено от огнеупорна керамика, устойчива на високи температури. В случай на повреда, преди да започнете да използвате печката отново, сменете стъклото възможно най-скоро. Стъклото трябва да бъде заменено само от упълномощено лице.

- ПРОСТРАНСТВО ОКОЛО ДИМОСМУКАТЕЛНИЯ ВЕНТИЛАТОР (трябва да бъде проверявано и почиствано на всеки 6 месеца)

Печката и пепелта трябва да бъдат напълно охладени. За да почистите вътрешното пространство, първо извадете щепсела. След това отстранете капака в долната част на корпуса и вкарайте тръбата на прахосмукачката през този отвор, така че прахосмукачката да може да почисти всяка остатъчна пепел и да се гарантира правилното функциониране на печката, Фигура 14.

Долна зона за
димоотвеждане
(долен пепелник)

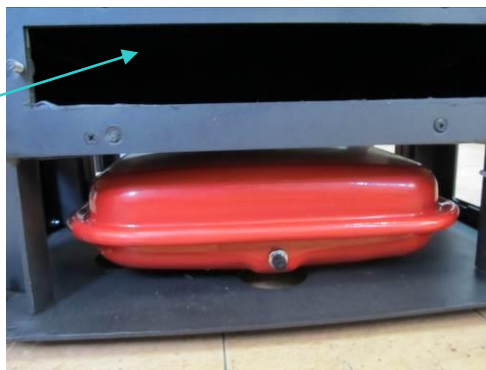

Фигура 14

– ОСНОВНО ПОЧИСТВАНЕ В КРАЯ НА ОТОПЛИТЕЛНИЯ СЕЗОН

Проверете дали печката и пепелта са охладени – изключете печката от електромережата

В края на отоплителния сезон извадете захранващия кабел на печката от съображения за безопасност. Много е важно да почистите и проверите печката, както е обяснено по-горе.

Проверете дали печката и пепелта са охладени

След дълъг период на употреба, азбестовата лента (изолация) за уплътяване на вратата може да се отдели. Тази лента се поставя на вратата с помощта на силикон, устойчив на висока температура. За да поставите отново азбестовата лента, използвайте само лепило, което е устойчиво на висока температура. Това е много важно за добрата херметизация на вратата.

6.2. ПОЧИСТВАНЕ И ПОДДРЪЖКА (за обслужващия персонал)

– ДИМООТВОДНИ КАНАЛИ – КОМИН (трябва да се почиства веднъж на всеки шест месеца или след изгарянето на два тона пелети)

Печката и пепелта трябва да са охладени

Каналът за отвеждане на дим (коминът) е устойчив на вятър и трябва да се проверява и почиства всяка година, най-добре в началото на отоплителния сезон. За професионално почистване на тези елементи на системата на печката е най-добре да се свържете с упълномощени професионални майстори. Местата, на които трябва да се обърне специално внимание по време на почистването и които трябва да се почистват отделно, са показани на фигура 15 и фигура 2а.

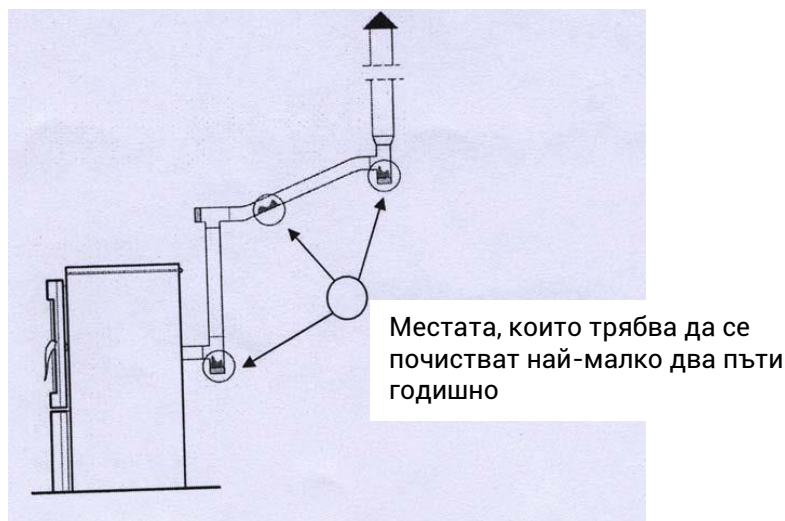

Фигура 15. Местата, които трябва да се почистват най-малко два пъти годишно

6.3. СПЕЦИАЛНА ПОДДРЪЖКА

Вашата печка е генератор на топлина, използващ пелети като твърдо биогориво. Затова веднъж годишно трябва да се извършва специална поддръжка.

Тези работи, както вече беше обяснено, трябва да се извършват в началото на отоплителния сезон.

Целта на специалната поддръжка е да се осигури правилно и ефективно функциониране на печката.

7. ВАЖНА ИНФОРМАЦИЯ ЗА БЕЗОПАСНОСТ

Вие сте купили продукт с най-високо качество.

Производителят е винаги на ваше разположение, за да ви предостави цялата необходима информация във връзка с печката и инструкциите за монтаж и инсталация във Вашите географски условия. Правилната инсталация

на печката, в съответствие с указанията, дадени в това ръководство, е необходима за предотвратяване на опасност, пожар и всякакви нередности или неизправности.

Печката функционира с отрицателно налягане в горивната камера. Затова внимавайте димоотводът да е добре теремично запечатан.

ОПАСНОСТ

В случай на пожар в димоотводната тръба евакуирайте всички хора и домашни любимци от стаята, веднага изключете захранването, като използвате главния прекъсвач или чрез изваждане на захранващия кабел от контакта в стената (щепселът трябва винаги да бъде лесно достъпен и свободен), и незабавно се обадете на противопожарната служба.

ОПАСНОСТ

Печката не може да използва класически дърва за огрев.

ОПАСНОСТ

Не използвайте печката за горене на отпадъци.

ОПАСНОСТ

За да избегнете риска от замръзване, не забравяйте да включите печката, когато външната температура падне под 0 градуса. Инсталирана е функция против замръзване, която активира помпата, когато температурата на водата в котела е под 5 градуса.

ОПАСНОСТ

Външните повърхности на печката (врата, дръжка, стъкло, димоходни тръби...) могат да бъдат много топли. Бъдете внимателни, особено с децата! Избягвайте контакт с тези повърхности без подходяща защита. Когато пълните резервоара за пелети по време на работната фаза, не поставяйте торбата с пелети в контакт с продукта.

8. КАЧЕСТВОТО НА ПЕЛЕТИТЕ КАТО ГОРИВО Е МНОГО ВАЖНО

Качеството на пелетите е много важно!

Котелът е предназначен за използване на пелети. Тъй като на пазара се появяват различни видове пелети с различни размери, важно е да се изберат пелети, които не съдържат мръсотия, които са компактни и не създават прах (използвайте пелета, който отговаря на европейския стандарт минимум EN плюс A2).

Консултирайте се с доставчика си относно типа на пелетите, чийто размер трябва да бъде 3,15-40 mm, а диаметърът на напречното им сечение 6 mm. **Правилното функциониране на котела зависи от вида и качеството на пелетите.**

Производителят по никакъв начин не носи отговорност за лошото функциониране на котела поради използването на некачествени пелети.

ВНИМАНИЕ

Ако във фунията на котела или в резервоара за пелети се поставят дървени сътротини или дребни, натрошени пелети, това може да блокира подаването на пелети. Такива пелети може да доведат до смущения в работата на редуктора на двигателя, който задейства механизма за подаване на пелети или да причинят повреди на моторния редуктор. Ако в дъното на резервоара за пелети или в дъното на охлюва (шнека), когато резервоарът е празен, виждате такива дребни, натрошени пелети, вакуумирайте го с прахосмукачка, като вмъквате удължената вакуумна тръба на прахосмукачката в отворите за пелети. Още по-добре, на всеки 1 до 1,5 месеца, когато има малко пелети в резервоара, вакуумирайте дъното на резервоара по описания начин.

8.1. СЪХРАНЕНИЕ НА ПЕЛЕТИТЕ

Пелетите трябва да се съхраняват на сухо и не много студено място. Студените и влажни пелети (температура около 5°C) намаляват топлинната мощност и изискват по-често почистване на котела.

ВНИМАНИЕ

Хора с увреден гръбначен стълб и бременни жени трябва да избягват вдигането на торбички с пелети.

Производителят отказва всякаква отговорност за евентуална повреда или неправилно функциониране на котела поради използването на пелети с ниско качество.

ВНИМАНИЕ

Пелетите трябва да отговарят на DIN 51731, DIN plus, Ö-Norm M-7135 или други сравними европейски стандарти.

ВНИМАНИЕ

ПЕЛЕТИТЕ НЕ ТРЯБВА ДА СЕ СЪХРАНЯВАТ БЛИЗО ДО КОТЕЛА. Оставете поне половин метър разстояние.

При боравене с пелети внимавайте пелетите да не се разпръснат.

Ако изсипвате сътротини в пелетния бункер, системата за дозиране на пелети може да бъде блокирана.

9. СВЪРЗВАНЕ КЪМ ХИДРАВЛИЧНАТА ИНСТАЛАЦИЯ

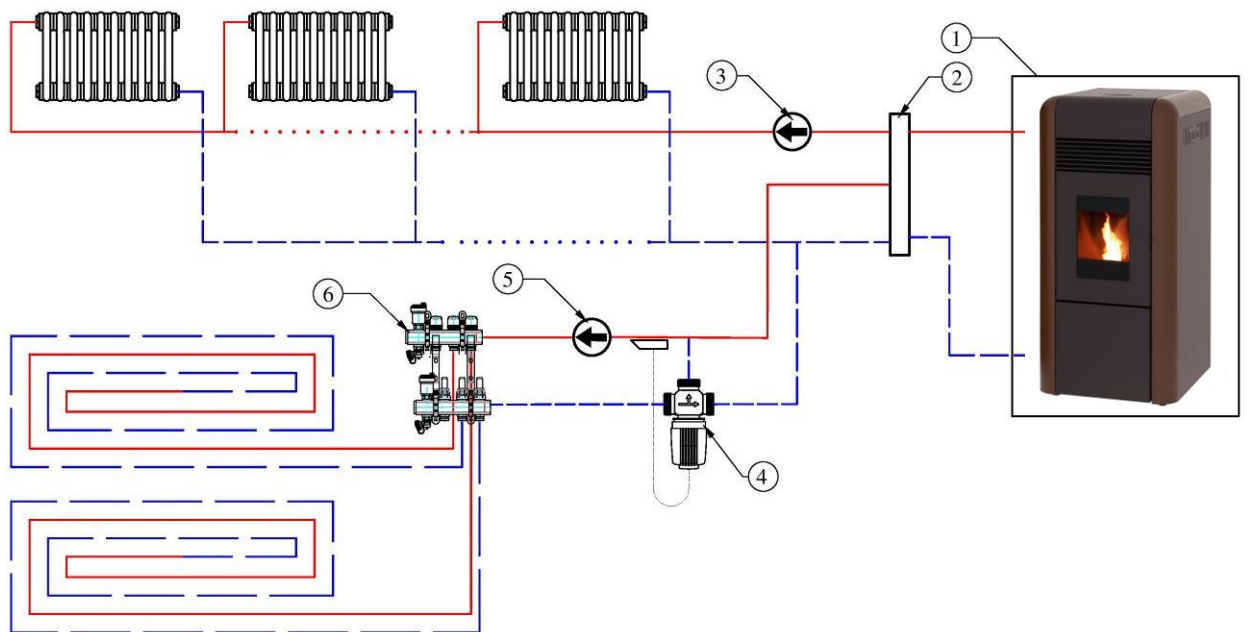

Означения: 1- Печка на пелети, 2 - Хидравличен превключвател, 3 - Циркулационна помпа, 4- Трипътен вентил с натискащ термостат, 5 - Циркулационна помпа, 6 - Разделители на подово отопление
ВАЖНО!

- Свързването на печката към хидравличната инсталация може да се извършва САМО от квалифицирани техници и в съответствие с действащото законодателство на страната, в която се извършва инсталирането.

АЛФА ПЛАМ не носи отговорност в случай на материални щети или телесно увреждане, в случай на неизправност или лошо функциониране, ако посочените по-горе препоръки не са спазвани.

Печката е предназначен за етажно и централно отопление.

Печката е подготвена за затворена отоплителна система. Спазвайте изискванията на SRPS.

Задната част на печката с всички връзки е показана на фигура 16.

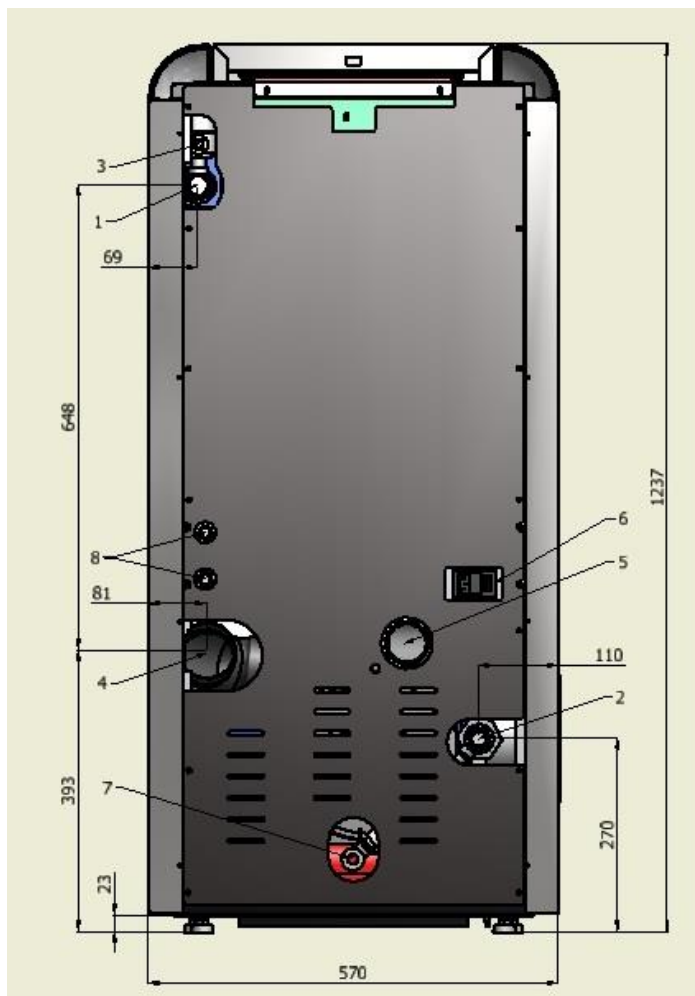

1. Входяща връзка R1"
2. Изходяща връзка R1"
3. Тръба на предпазния вентил \varnothing 16mm
4. Коминна връзка \varnothing 80mm
5. Тръба за първичен въздух
6. Главен прекъсвач
7. Кран за пълнене и празнене $\frac{1}{2}$ "
8. Предпазни термостати

Фигура 16

10. ВХОДЯЩА И ИЗХОДЯЩА ВРЪЗКА

Входящият и входящият фланец на камината са 1" и не трябва да бъдат намалявани или стеснявани преди първото разклонение. Използвайте стоманена тръба 1" или медна тръба от 28 мм външен диаметър (или по-голям).

По време на монтажа, обърнете специално внимание на наклона на тръбите, който трябва да бъде 0,5% (5 мм на метър), и на системата (печка, тръби, радиатори).

На изхода поставете термоманометър, който ще показва налягането на водата в системата и температурата на водата на изхода от печката.

11. ВГРАДЕНИ КОМПОНЕНТИ В ПЕЧКАТА

- в самата печка са вградени следните компоненти:
- предпазен вентил,
- циркуляционна помпа,
- автоматичен обезвъздушителен вентил,
- разширителен съд и
- кран за пълнене и източване на инсталацията

Поради тези причини не е необходимо да се инсталират посочените допълнителни компоненти. Печката е комплектована, което е голямо предимство, защото преди всичко не е нужно друго място за съхранение на посочените компоненти.

11.1. ПРЕДПАЗЕН ВЕНТИЛ

Поставя се под капака на печката на тръбата под налягане. Входящата връзка е R1/2". Вентилът отваря при налягане на водата от 2.5 бара. До него се стига, след като се отстрани дясната страна на печката.

Изходът на предпазния вентил, чиято връзка стърчи през задната страна, трябва да се въведе в канализацията.

11.2. ЦИРКУЛЯЦИОННА ПОМПА

В печката е вградена качествена циркуляционна помпа на възвратния тръбопровод R1". Мощността на помпата е 93 W. Тя се включва и изключва от електроника в зависимост от зададената температура на водата.

Оста на помпата трябва да бъде поставена хоризонтално. По тази причина внимавайте помпата да не се обърне по време на свързването ѝ към инсталацията! Дръжте здраво поцинкования съединител на изхода от задната част.

До помпата се стига чрез отстраняване на лявата страна на печката.

Бележка:

Ако помпата не работи в по-дълъг период (например, един месец), може да се случи оста на помпата да се залепи и помпата да не движи водата или да прегори. Ако при пускане на печката в експлоатация, когато водата в котела се загрее, но водната помпа не я движи, ако радиаторите не се затоплят, когато е достигната зададената температура, ако се чува ромон на вода (движение) или ако температурата на водата расте, а радиаторите не се затоплят, премахнете лявата страна, както е посочено в предходния параграф, и стигнете до помпата. Поставете кърпа под помпата и с плоска отвертка с върхова ширина 5 - 7 мм развийте късия винт на челото на помпата. Малко вода ще изтече от помпата, което е съвсем нормално. Вкарайте отвертката в дупката на помпата, намерете браздата на оста на помпата и чрез завъртане на отвертката и оста наляво - надясно, раздвижете оста на помпата. Върнете винта на помпата обратно на мястото му в отвора на помпата и го закрепете добре. Внимавайте да не падне гумата, която се намира под винта на помпата.

11.3. АВТОМАТИЧЕН ОБЕЗВЪЗДУШИТЕЛЕН ВЕНТИЛ

На тръбата под налягане, под капака, е поставен автоматичен обезвъздушителен вентил. Неговата роля е да обезвъздушават котела.

До него се стига чрез отстраняване на дясната страна на печката.

Капачката на вентила трябва да бъде рахлабена, да не е затегната, така че въздухът да може свободно да излиза от печката и инсталацията.

11.4. РАЗШИРИТЕЛЕН СЪД

В самата печка е вграден разширителен съд с обем 10 литра. Неговата функция е да стабилизира налягането в печката и отоплителната инсталация. Фабричната настройка на налягането в разширителния съд е 1 бар.

11.5. КРАН ЗА ПЪЛНЕНЕ И ПРАЗНЕНЕ

Както показва името му, той служи за пълнене и празнене на инсталацията.

Намира се в дъното на задната част на печката.

Входящата връзка е R1/2", а изходящата има конектор за маркуч.

12. ПЪЛНЕНЕ И ВЪВЕЖДАНЕ НА ИНСТАЛАЦИЯТА В ЕКСПЛОАТАЦИЯ

Преди началото на отоплителния сезон, цялата етажна (централна) отоплителна система трябва да се напълни с вода, добре обезвъздушена, а печката трябва да бъде правилно свързана към комина, в съответствие с посочените по-горе обяснения.

Препоръчва се работно налягане на водата от 1 до 1,9 бара. Най-добре е да бъде между 1,2 и 1,6 бара.

Изпитателното налягане може да достигне до 1,9 бара.

БЕЛЕЖКА:

Печката не трябва да се използва без вода. Тя трябва да бъде свързана с инсталация, към която са свързани радиатори с минимална мощност от 8 KW.

13. ПРАКТИЧЕСКИ УКАЗАНИЯ И СЪВЕТИ ЗА ИЗПОЛЗВАНЕ НА ОТОПЛИТЕЛНАТА СИСТЕМА

- Всички конектори трябва да бъдат добре затворени и затегнати. Не трябва да има течове на вода.
- Преди пускане в експлоатация, цялата инсталация трябва да бъде проверена с вода под максимално налягане от 1,9 бара.
- Желателно е водата да се източи поне веднъж от системата, за да бъде изхвърлена намиращата се в инсталацията мърсотия.
- Всички вентили между печката и инсталацията трябва да бъдат отворени.
- Печката и инсталацията трябва да бъдат обезвъздушени преди пускане на печката в експлоатация. По тази причина инсталацията трябва да се пълни бавно, така че целият въздух да излезе от нея.
- По време на горене и охлаждане печката може да промени обема си и в същото време може да се чуе тихо прашене. Това е нормално явление, защото конструкцията е изработена от стомана и това никак не може да се счита за недостатък.
- Основната фабрична настройка гарантира правилното функциониране и предотвратява прегряване при първото включване и по-късно.

14. ЗАРЕЖДАНЕ С ДЪРВЕСНИ ПЕЛЕТИ

Печката се зарежда с гориво от горната страна чрез отваряне на два капака. Първо повдигнете горния, по-голям капак на резервоара. После хванете ръкохватката на долния капак, завъртете я наляво, за да отключите капака и да го повдигнете. Изсипете дървесни пелети в резервоара. Неговият капацитет е около три 15-килограмови чувала, общо 45 кг пелети.

Затворете резервоара в обратен ред.

Бележка:

- Правилното затваряне на долния капак е задължително. За затварянето на капака е необходима по-голяма сила. Затварянето на капака се извършва чрез натискане на ръкохватката надолу и завъртане надясно, за да може зъбът за затваряне да запечати плътно капака.
- Внимавайте лентата, която е залепена от долната страна на капака за затваряне да бъде на мястото си.
- Затвореният капак осигурява качествено изгаряне на пелетите. Долният капак за затваряне с ръкохватката е показан на следните фигури:



За да опростите тази процедура, извършете я на два етапа :

- Изсипете половин чувал в резервоара и изчакайте, докато пелетите достигнат дъното. Запалете печката.
- След като печката започне да работи нормално, добавете пелети по необходимост в пелетния резервоар.
- Никога не отстранявайте защитната решетка на резервоара. По време на зареждане с дървесни пелети внимавайте чувалът да не се допира до горещите повърхности.

15. Система за управление на печката

В печката е вградена усъвършенствана контролна система, осигуряваща безопасно, ефективно и надеждно управление на работата и максимално функционално оползотворяване на печката.

Характеризира се с:

- лесно настройване и използване,
- прости и директни потребителски функции,
- надежден и гъвкав функционален софтуер, разработен специално за печки на пелети,

- усъвършенстваните функции са достъпни за монтажниците, за да адаптират различните конфигурации и инсталации

15.1. Схема на електрическата връзка

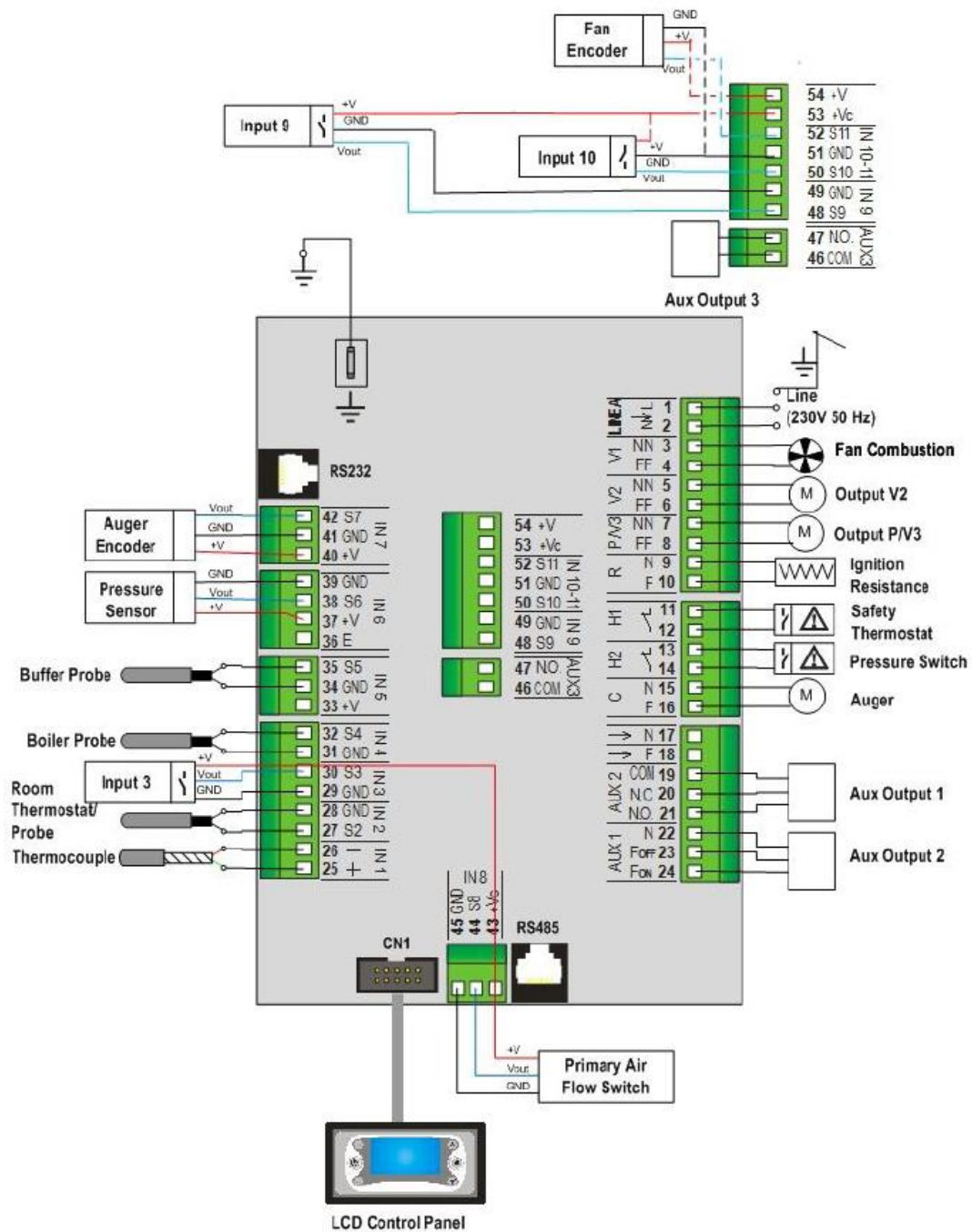

15.2. Контролен панел (дисплей) - бутони и функции

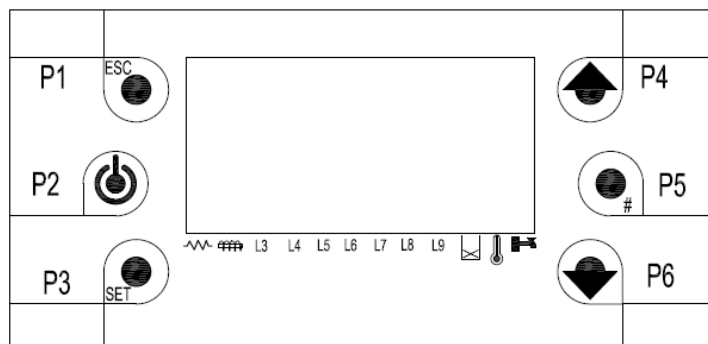





- Бутони:**

Номер	Бутон	Функция	Описание
1	ESC		
2	Power		
3	SET		
4	Up Arrow		
5	#		
6	Down Arrow		

P2	On/Off	Включване на печката, изключване на печката чрез натискане на бутона за повече от 3 секунди след звуковия сигнал
	Деблокиране	Когато системата е в състояние на блокада, натиснете бутона за повече от 3 секунди след звуковия сигнал и системата ще се отблокира
P4	Промяна на стойностите	Промяна на стойности и настройки в менютата и подменютата
P6	Разглеждане на менюта и подменютата	Разглеждане (промяна) на менютата и подменютата
	Визуализации	Достъп до менюто за визуализация
P1	Esc	Излизане от текущото меню или подменю
P3	Меню	Влизане в менюто или подменюто
	Modify	Позволява промени в менюто
	Set	Запамятава (записва) данните в менюто
P5	Reset system maintenance 2 Function	Възстановява таймера (само ако е активирана тази опция)
	Manual Stanby	След натискането на бутона за повече от 3 секунди системата преминава в режим на готовност

• **LED символи:**

Запалка	Led свети: Запалката е включена	
Охлюв	Led свети: Охлювът работи	
Помпа	Led свети: Помпата работи	L3
Изход Aux 1	Led свети: изходът Aux 1 е активиран	L4
Допълнителен двигател	Led свети: Допълнителният двигател е активиран	L5
Изход Aux 2	Led свети: изходът Aux 2 е активиран	L6
Изход Aux 3	Led свети: изходът Aux 3 е активиран	L7
Не е активен		L8
Не е активен		L9
Сензор за нивото на пелетите	Led свети: Липсват пелети	
Външен термостат	Led свети: Отворен контакт	
Превключвател за санитарна вода	Led свети: Съществува изискване за санитарна вода	

• **Дисплей:**

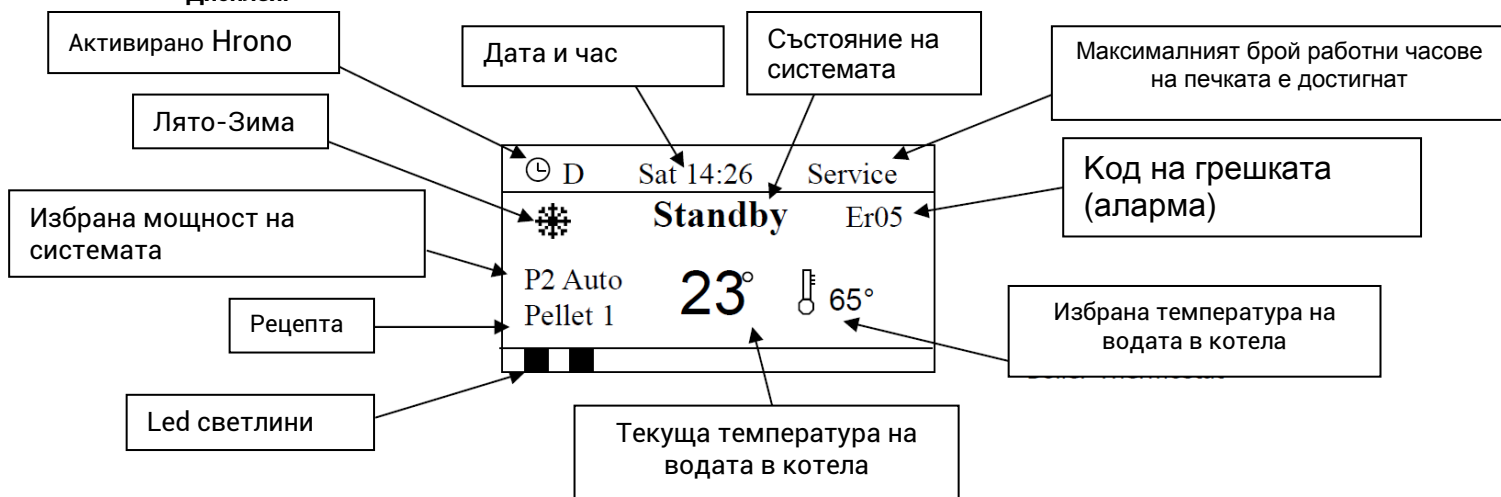

- **Показани символи**

- Час и дата
- Нгпо модалност (D-Daily (Dnevni), W-Weekly (Nedeljno), We-Week-End (Vikend))
- Мощност на системата (P1, P2, P3, P4 i P5)
- Рецепта (Pellet 1)
- Състояние на системата (Check Up, Ignition, Stabilization, Run Mode, Modulation, Standby, Safety, Extinguishing, Recover Ignition, Block, Off)

- **Грешки (Аларми):**

Когато се появи грешка (аларма), системата преминава в режим на Блокада (Block).

Код грешката (аларма)	Описание на грешката (аларма)
Er01	Активиран предпазен термостат

Er02	Активиран предпазен пресостат
Er03	Изключване поради ниската температура на димните газове
Er04	Изключване поради прекомерната температура на водата в котела
Er05	Изключване поради високата температура на димните газове
Er06	Активиран предпазен термостат върху корпуса на охлюва
Er07	Грешка на енкодера. Липсва сигнал
Er08	Грешка на енкодера. Невъзможност да се адаптира броят на оборотите
Er09	Прекалено ниско налягане на водата
Er10	Прекалено високо налягане на водата
Er11	Грешка поради проблем с вътрешния часовник
Er12	Изключване поради неуспешно запалване
Er15	Прекъсване на електрозахранването за повече от 50 минути
Er16	Комуникационна грешка RS485
Er17	Грешка в регулатора на въздушния поток
Er18	Липса на пелети
Er25	Грешка на двигателя за почистване
Er39	Регулаторът на въздушния поток е дефектен
Er41	Минималният въздушен поток в етап на CHECK UP не е достигнат
Er42	Максималният въздушен поток е достигнат
Er47	Сигнал за грешка в енкодера на охлюва
Er48	Грешка поради невъзможността да се адаптира броят на оборотите на двигателя на охлюва
Er52	Грешка на модула I/O I2C

Други съобщения:

Sond	Това съобщение, показано в етап на Check-Up, информира, че температурата в една или повече сонди е равна на минималната стойност (0°C) или на максималната стойност (в зависимост от типа на сондата). Проверете дали сондата не е отворена (0 ° C) или в късо съединение (максимална стойност на температурната скала).
Service	Това съобщение информира, че е достигнат планираният брой работни часове и че е необходимо да се обадите на сервиза.
Clean	Това съобщение информира, че е достигнат планираният брой работни часове и че е необходимо общо почистване на печката.
Block Ignition	Това съобщение се появява, когато системата е изключена, докато все още е във фазата на запалване. Системата ще спре само когато премине в режим на работа (Run Mode).
Link Error	Това съобщение информира, че няма комуникация между LCD дисплея и контролера в печката.
Standby Man	Появява се, когато системата е в режим на готовност и се натисне бутон P5

Визуализации:

Чрез натискане на бутоните P4 и P6 се влиза в менюто за визуализация. В това меню могат да се видят стойностите на някои системни параметри.

L3 On P1 Pump	Led номер и състояние на изхода на помпата
L4 Off Safety Valve	Led номер и състояние на изхода Aux 1
L5 Off Out not used	Led номер и състояние на изхода на допълнителния двигател
L6 On Load Engine	Led номер и състояние на изхода Aux 2
L7 Off Out not used	Led номер и състояние на изхода Aux 3
Exhaust T.:103	Температура на димните газове (°C)
Water T.: 55	Температура на водата (°C)
Buffer T.: 52	*Температура на буфера (°C)
Room T.: 21	Температура на помещението (°C)
Pressure: 1548	* Налягане на водата в котела (mbar)
Air Flux: 680	Дебит на първичния въздух (cm/s)
Speed Fan: 1000	Скорост/натовареност на двигателя на димните газове (rpm/V)
Auger ON: 800	Скорост/натовареност на двигателя на охлюва (rpm/V)
Product Code 448-0000	Код на системата
FSYD01000135.0.2	Версия на фърмуера на контролера
PSYSF01000209.0.2	Версия на фърмуера на дисплея

* В случай, че в конфигурацията на печката няма инсталирани сонда тези стойности не са видими.

15.3. Меню

Менюто съдържа потребителско меню (User Menu) и техническо меню (Technical Menu).

Техническото меню съдържа настройки и корекции, с помощта на които производителят може да променя параметрите и конфигурацията на системата. Техническото меню не е достъпно за потребителя, а само за упълномощен представител на производителя.

Потребителско меню (User menu)

Чрез натискане на бутона P3 се влиза в потребителското меню.

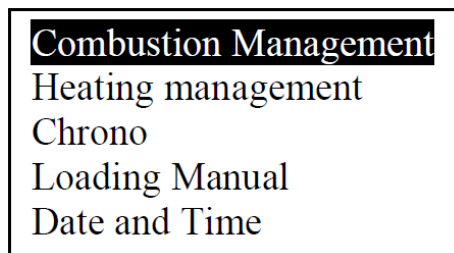

С помощта на бутоните P4 и P6 се избира желаното меню и подменю. След това чрез натискане на бутона P3 се влиза в желаното меню и подменю.

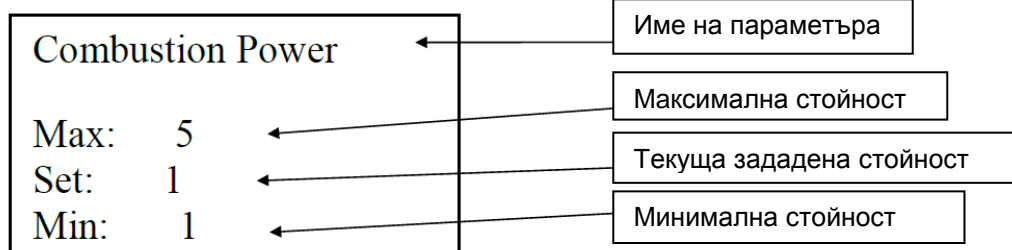

За да увеличите или намалите стойността на параметъра, натиснете бутоните P4 или P6. За да запишете новата зададена стойност на параметъра, натиснете бутон P3. За да отмените всички модификации и да възстановите старите стойности, натиснете бутон P1.

След промяна на стойността на параметъра, новата стойност се изпраща на главния контролер.

Ако прехвърлянето не е успешно, на дисплея се появява следното съобщение:

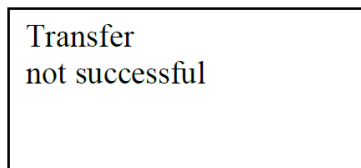

В този случай е необходимо модификацията да бъде извършена отново.

Менюто за потребителя съдържа няколко менюта и подменюта.

Чрез натискане на бутона P3 се влиза в потребителското меню и се появява списък със следните подменюта:

Меню	Описание
Управление на горенето (Combustion Management)	Меню за модификации на мощността на горене, калибриране на двигателя на охлюва и двигателя на димните газове
Управление на отоплението (Heating Management)	Меню за модификации на зададената стойност на температурата на водата в котела, буфера и други параметри на отоплението.
Хроно (Chrono)	Меню за избор на модалности на програмата Хроно и времето на запалване / изключване на печката
Ръчно пълнене (Manual Load)	Меню за ръчно пълнене на охлюва. Възможно е само когато системата е в състояние OFF
Час и дата (Time and Date)	Меню за настройка на часа и датата
Телеуправление (Remote Control)	Меню за активиране на радиоконтрол
Език (Language)	Меню за промяна на езика на контролния панел
Меню на клавиатурата (Keyboard Menu)	Меню за настройка на контраста и яркостта на LCD панела
Системно меню (System Menu)	Меню за достъп до техническите корекции

15.3.1 Меню за управление на горенето (Combustion Management Menu)

Това е менюто за модификации на параметрите, които определят горенето в печката. То съдържа няколко подменюта.

Чрез натискане на бутона P3 се влиза в менюто и могат да се видят следните подменюта:

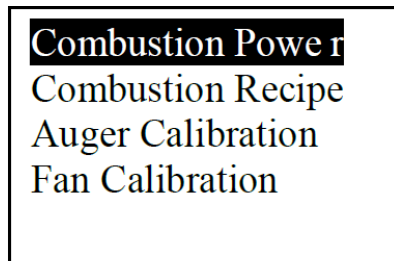
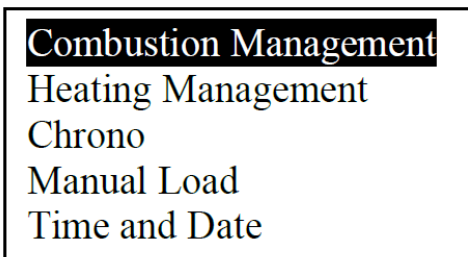

15.3.1.1. Горивна мощност (Combustion Power)

Меню за настройка на горивната мощност на системата в механичен или автоматичен режим (ако опцията е достъпна). В ръчния режим потребителят може да регулира желаните ефекта на горенето.

Combustion (Горене)	Описание
1-5 (Горивни мощности 1, 2, 3, 4 и 5)	Горивната мощност се регулира ръчно чрез набиране на Мощност 1, 2, 3, 4 или 5.
Авто	Мощността се регулира автоматично от системата

Чрез натискане на бутон P3 се влиза в менюто Combustion Power (Горивна мощност).

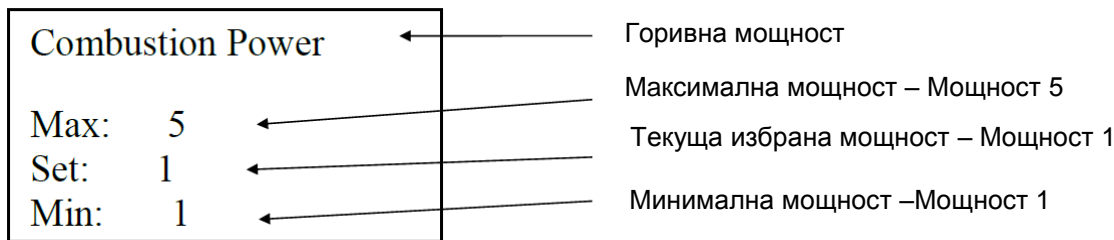

С помощта на бутоните P4 и P6 се избира желаната горивна мощност. За да запазите новоизбраната стойност на параметъра, натиснете бутон P3. За да отмените всички модификации и да възстановите предишните стойности, натиснете бутон P1.

15.3.1.2. Горивна рецепта (Combustion recipe)

Меню за избор на горивна рецепта. Ако е фабрично настроена само една рецепта, това меню не се вижда.

15.3.1.3. Калибриране на охлюва (Auger Calibration)

Меню за промяна на скоростта на зареждане на охлюва. Системата разполага с 10 стъпки за калибриране (от -5 до +5, фабрично настроен на 0). Ефектът на калибриране е валиден в режим на работа и в модуляцията. За всяка стъпка стойността се увеличава или намалява с 5%.

Пример: калибрирана стойност = -2; (-2*5% = -10%), това означава, че калибрираните стойности на скоростта на охлюва ще бъдат намалени с 10% в сравнение с фабричните.

Фабрични стойности	C03=600	C04=900	C05=1200	C06=1600	C07=2000	C11=600
Калибрирани стойности	C03=540	C04=810	C05=1080	C06=1440	C07=1800	C11=540

15.3.1.4. Калибриране на оборотите на вентилатора на димните газове (Combustion Fan Calibration)

Меню за промяна на скоростта на вентилатора на димните газове. Системата разполага с 10 стъпки за калибриране (от -5 до +5, фабрично настроен на 0). Ефектът на калибриране е валиден в режим на работа и в модуляцията. За всяка стъпка стойността се увеличава или намалява с 5%.

Пример: Калибрирана стойност = +3; (+3*5% = +15%), това означава, че калибрираните стойности на скоростта на вентилатора на димните газове ще бъдат увеличени с 15% в сравнение с фабричните.

Фабрични стойности	U03=1000	U04=1200	U05=1400	U06=1600	U07=1800	U11=900
Калибрирани стойности	U03=1150	U04=1380	U05=1610	U06=1840	U07=2070	U11=1030

Бележка: Калибрацията на охлюва и вентилатора на димните газове не трябва да се извършва без предварителна консултация с оторизиран сервиз или представител на производителя.

15.3.2 Меню за управление на отоплението (Heating Management Menu)

Това е меню за модификации на параметрите, които определят ефективността на отопление на печката. То съдържа няколко подменюта. Чрез натискане на бутон P3 се влиза в менюто и могат да се видят следните подменюта:

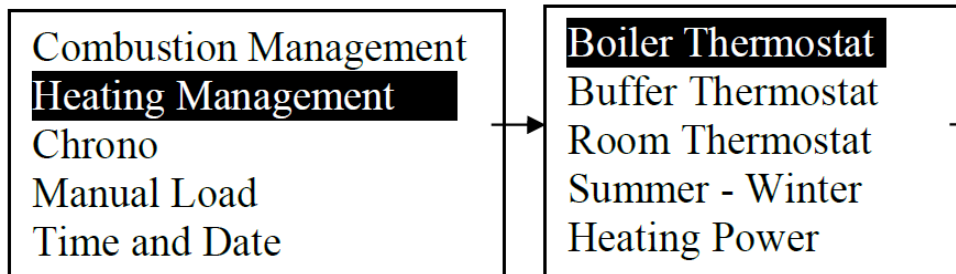

15.3.2.1. Термостат на котела (Boiler Thermostat)

Меню, който позволява настройване на т. нар. зададена температурата на водата в котела. Обхватът на температурата на водата в котела, който може да се настрои е от 30 ° C до 80 ° C. Чрез регулиране на зададената температура на водата в котела потребителят определя условията за работа на печката, т.е. печката ще работи при зададената мощност, докато достигне зададената температура на водата. Когато зададената температура на водата в котела е достигната, печката преминава в режим на модулация и продължава да работи на минимална мощност.

15.3.2.2. Термостат на буфера (Buffer Thermostat)

Меню, което позволява модификации на температурата на буфера. Това меню е активно само ако е инсталиран буфер.

15.3.2.3. Стаен термостат (Room Thermostat)

В това меню се извършват модификации на зададената стайна температура на сондата за околната среда. Диапазонът на регулиране на стайната температура е от 10 ° C до 40 ° C.

15.3.2.4. Лято – Зима (Summer – Winter)

В това меню се модифицира функционалността на печката в зависимост от сезона. На дисплея се показва един от следните два символа: ☀ или ❄ .

15.3.2.5. 15.3.2.5 Отоплителна мощност (Heating Power)

Това меню не е активно.

15.3.2.6. Дистанционно управление (Remote Keyboard)

Това меню позволява управление с помощта на стаен радиотермостат. Може да се активира чрез предварително настройване на определен параметър.

15.3.3 Меню Хроно (Chrono Menu)

В това меню се настройва времето на включване / изключване на системата, т.е. регулира се програмираната работа на печката в точно определени периоди от време.

Съдържа две подменюта:

- Модалност (Modality)
- Програмиране (Programming)

15.3.3.1. Модалност (Modality)

Когато се влезе в менюто Хроно, виждат се две подменюта: Модалност и Програмиране.

С помощта на бутоните P4 и P6 може да се избере едно от подменютата, а след това в него се влиза чрез натискане на бутон P3. Когато се влезе в подменюто Модалност, на дисплея се появява:

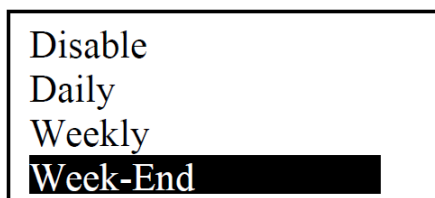

Описание на настройките в подменюто Модалност:

Описание	Бутони	Дисплей
Актуалната модалност мига		
Влизане в режим на промяна	P3	Disable
Избор на желаната модалност	P4 i P6	Daily
		Weekly
		Week-End

Отмяна на промяната и възстановяване на предишната модалност	P1	
Запазване на промяната	P3	
Излизане от менюто	P1	

15.3.3.2. Програмиране (Programming)

Когато се влезе в менюто Хроно, виждат се две подменюта: Модалност и Програмиране.

С помощта на бутоните P4 и P6 може да се избере едно от подменютата, а след това в него се влиза чрез натискане на бутон P3. Когато се влезе в подменюто Програмиране, на дисплея се появява:

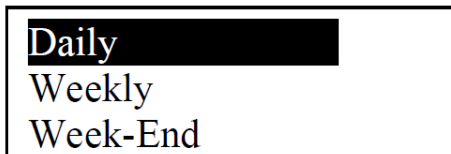

Описание на настройките в подменюто Програмиране:

Избор на програма	Бутони	Дисплей
Актуалната програма мига		Daily
Влизане в подменюто	P3	Weekly
Избор на желаната програма	P4 i P6	Week-End
Излизане от менюто	P1	

Има три вида програмиране, които са разделени. Например, ако Дневната програма (Daily) е активирана, други програми остават непроменени. След като се извърши корекция на програмирането, трябва да изберете желаната модалност в подменюто Модалност, за да се създаде възможност за включване / изключване на системата в зададените времеви интервали.

Описание на настройването на желаната програма в менюто Hrono:

ПРОГРАМА HRONO	Бутони
След избора на желаната програма, изберете периода от време за включване / изключване	P4 или P6
Влизане в режим на промяна (избраното време мига)	P3
Промяна на времето	P4 или P6
Запамятане на промяната в програмата	P3
Включване на програмата (появява се μ) или изключване на програмата (изчезва μ)	P5
Изход	P1

Има три вида програми, които могат да се регулират:

- Дневна програма (Daily) – избира се ден от седмицата и програмирано време за включване и изключване на системата. За всеки ден има три времеви интервала.

Daily Weekly Week-End	Monday Tuesday Wednesday Thursday Friday	Monday ON OFF 09:30 11:15 μ 00:00 00:00 00:00 00:00
------------------------------------	---	--

- Седмична програма (Weekly) – програмира се времето за включване / изключване на системата за цяла седмица. Има три времеви обхвата за настройване.

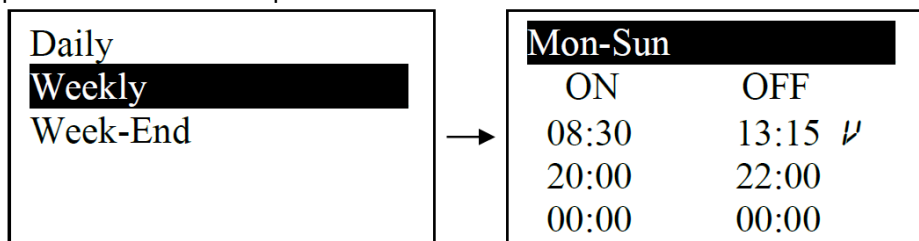

- Програма Уикенд (Week-End) – избира се един от следните два периода: " Понеделник - Петък " ("Monday – Friday") и "Събота - Неделя" ("Saturday – Sunday"). И за двата периода има три времеви обхвата за настройване.

Daily	→ Mon-Fri	→ Mon-Fri
Weekly	Sat-Sun	ON OFF
Week-End		10:00 12:15
		14:00 16:00 ↘
		00:00 00:00

15.3.3.3. Meni ručnog doziranja peleta (Load Menu)

Ovaj meni omogućava doziranje peleta koje se ručno startuje i prekida. Ovu operaciju je moguće je izvršiti smo kad je kotao u OFF stanju.

15.3.4 Меню за ръчно дозирание (Load Menu)

Това меню позволява ръчно дозирание на пелети при първото въвеждане на печката в експлоатация.

За извършване на тази операция е необходимо системата да бъде в състояние OFF.

15.3.5 Меню за настройка на часа и датата (Time and Date Menu)

Това меню позволява да се настрои точното време и дата.

Чрез натискане на бутоните P4 и P6 се определят часът, минутите, годината, месецът и денят.

Чрез натискане на бутон P3 се влиза в режим на промяна, с помощта на бутоните P4 и P6 се променя стойността.

Когато се натисне бутон P3, запаметяват се промените, а след това се излиза от менюто чрез натискане на бутон P1.

15.3.6 Меню за дистанционно управление

Това меню позволява да се включи или изключи устройството за дистанционно управление - Remote Control SYTX. Дистанционното управление не е фабрично настроено.

15.3.7 Меню за избор на език (Language Selection Menu)

Това меню позволява да се смени езикът на LCD дисплея.

15.3.8 Меню на дисплея (Keyboard Menu)

Меню	Описание
Set contrast	Меню за настройване контраста на LCD дисплея
Set Minimum Light	Меню за настройване яркостта на LCD дисплея

15.3.8.1. Регулиране на контраста (Set Contrast)

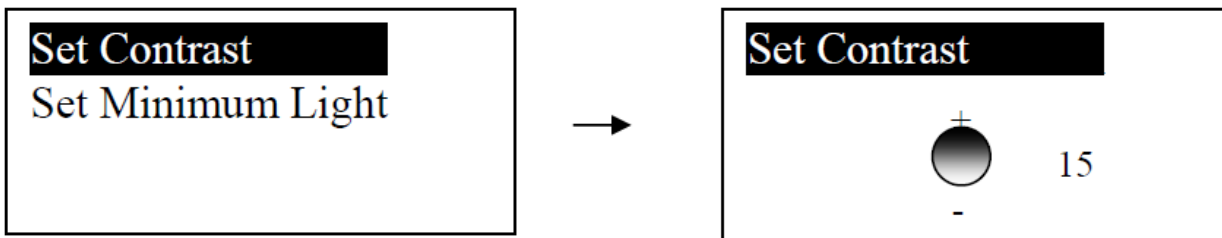

Чрез натискане на бутоните P4 и P6 контрастът се увеличава или намалява.

Чрез натискане на бутон P3 промените се запаметяват и се излиза от менюто.

Чрез натискане на бутон P1 се излиза от менюто без запаметяване на промените.

15.3.8.2. Настройка на яркостта на дисплея (Set Minimum Light)

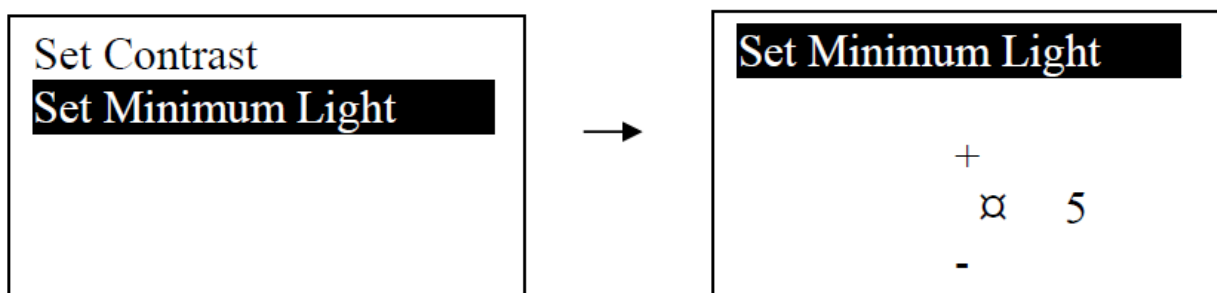

Чрез натискане на бутоните P4 и P6 яркостта се увеличава или намалява (min 0, max 20).

Чрез натискане на бутон P3 се запаметяват измененията и се излиза от менюто.

Чрез натискане на бутон P1 се излиза от менюто без запаметяване на промените.

15.3.9 Системно меню (System Menu)

Това меню осигурява достъп до техническите корекции. Достъпът е защитен с парола, а менюто е достъпно само за квалифициран технически персонал.

15.4. Включване на печката и функционални състояния

Печката се включва чрез натискане на бутон P2 за повече от 3 сек. След това се изреждат следните функционални състояния на печката:

Check Up – Проверка

На етапа на проверка се извършва първоначалната проверка на входните сигнали на печката, т.е. изправността на сондите и пресостата. На този етап вентилаторът на димните газове работи с максимална скорост, а охлювът и запалката са изключени. Фазата на проверка отнема няколко секунди и ако проверката е успешна, започва фазата на запалване.

Ignition – Запалване

Фазата на запалване се състои от четири отделни фази, които се редуват както е посочено:

- Фаза на предварително подгриване
- Фаза на предварително зареждане с пелети
- Фаза на фиксирано запалване
- Фаза на варибилно запалване

През целия период на фазата на запалване, на дисплея се показва съобщението IGNITION. На дисплея няма специални означения за подфази.

Ignition Preheating – Предварително подгриване

На този етап се извършва загряване на запалката преди да започне дозиране на пелетите. С цел запалването на пелетите да бъде възможно най-ефикасно, желателно е запалката да е вече загряна в момента, когато започва дозирането на пелети. На този етап запалката е активна, а охлювът не е активен. Вентилаторът на димните газове работи на по-ниски обороти, за да ускори загряването на запалката.

Ignition Preload - Предварително дозиране

В този етап се извършва първоначално дозиране на пелети, т.е. охлювът въвежда известно количество пелети, което е необходимо за запалване. На този етап са активни запалката, охлювът и вентилаторът на димните газове.

Ignition – Fixed Phase – Фиксирано запалване

Тази фаза представлява определен период от време, продължаващ 180 секунди. В случай, че условието за запалване на печката се достигне преди изтичането на тази фаза, тя винаги ще продължи до края и само след изтичането на определения период от време печката ще премине във фаза на стабилизация. На този етап са активни запалката, охлювът и вентилаторът на димните газове.

Ignition – Variable Phase – Варибилно запалване

Този етап настъпва след фазата на фиксираното запалване. Продължителността на тази фаза е променлив период от време, който продължава до момента на изпълнение на условията за запалване, т.е. докато се достигне температура на димните газове от 45 ° C. В случай, че условието за запалване на печката е достигнато преди изтичането на срока на тази фаза, тя се прекратява и настъпва следващата фаза - фазата на стабилизация. На този етап са активни запалката, охлювът и вентилаторът на димните газове.

Stabilization – Стабилизация

Фазата на стабилизация е преходно състояние между фазата на запалване и фазата на работен режим. Тази фаза започва, когато се изпълни условието за запалване, т.е. когато температурата на димните газове достигне 45 ° C. Тя трае три минути и през това време са активни охлювът, вентилаторът на димните газове и запалката.

Run Mode - Режим на нормална работа

След фазата на стабилизиране започва фаза на работен режим на печката. На този етап има пет нива на мощност, които могат да се регулират. На този етап запалката е изключена, докато охлювът, вентилаторът на димните газове и помпата са активни и работят с различна интензивност в зависимост от нивото на мощност на печката. Печката работи със зададената мощност, докато се стигне до изпълнение на изискванията за модулация.

Modulation – Модулация

Печката преминава в режим на модулация, когато се изпълни едно от следните три условия:

1. Когато печката достигне зададената температура на водата
2. Когато печката достигне зададената температура на околната среда
3. Когато температурата на димните газове достигне стойност, по-голяма от 200 ° C

В състоянието на модулация печката работи с минимална мощност - мощност 1, докато температурата спадне под праговата стойност.

Standby

Печката преминава в режим на готовност, когато се изпълни едно от следните две условия:

1. Когато се достигне зададената температура на водата, печката преминава в модулация и продължава да увеличава температурата на водата по инерция до стойност, с 4 ° C по-висока от зададената температура на водата

в котела.

2. Когато реагира външният (стайният) термостат.

В режим на Standby дозирането на пелети спира и печката се изключва. Печката се включва отново, когато температурата на котела намалява до 4 ° C под зададената стойност, т.е. когато стайният термостат е деактивиран.

Safety – Безопасност

Състоянието Safety се появява, когато температурата на димните газове надвишава 230 ° C и когато температурата на водата достигне 85 ° C. На този етап дозирането на пелети спира, докато температурата на отработените газове не спадне под 230 ° C, т.е. температурата на водата е под 85 ° C. Ако не се стигне до намаляване на температурата в следващите 60 секунди, печката преминава в състояние Аларма и показва съобщение Er04 или Er05.

Extinguishing – Изключване

Печката се изключва чрез натискане на бутон P2 за повече от 3 секунди. След това идва фазата на изключване, в която спира дозирането на пелети, а вентилаторът на димните газове и помпата работят при максимален капацитет, за да се охладят печката възможно най-скоро. Минималната продължителност на фазата на изключване е 300 секунди, а изискването за пълно изключване на печката е температурата на димните газове да спадне под 70 ° C.

OFF – Изключено

В това състояние печката е изключена, т.е. нито един изход на печката (вентилаторът на димните газове, помпата, запалката и охлювът) не е активен.

Block – Блокада

Състоянието на блокада настъпва в случай на повреда или аларма. В режим на блокада вентилаторът на отработените газове, охлювът и запалката са изключени. За да излезете, задръжте бутон P2 за 3 секунди: ако няма повече условия за блокада или няма причина за тревога, системата ще се изключи.

Recover Ignition – Възстановяване на запалването

Печката преминава в тази фаза в два случая:

1. Ако токът спре в режим на работа и температурата на димните газове е по-висока от 45 ° C
2. Чрез натискане на главния прекъсвач в момент, когато печката се намира във фаза на изключване.

15.5 Възможни проблеми и решения

Съобщение на дисплея	Описание	Възможни причини	Рестартиране при грешка	Възможни решения
Er01	Активиране на предпазния термостат	Висока температура на водата	Изчакайте, докато печката се охладят напълно и след това развийте пластмасовата капачка на термостата на гърба на печката и натиснете бутон за рестартиране	Проверете изправността и функционалността на помпата
		Неизправна или лошо свързана помпа		Свържете се с оторизиран сервис
		Неизправен термостат		
Er02	Активиране на предпазния пресостат	Запушване на отвода на димните газове	Натиснете и задръжте бутон P2 за повече от 3 секунди	Проверете дали димоотводните тръби и коминът са замърсени
		Неправилен монтаж на комина		Свържете се с оторизиран сервис
		Неизправен пресостат		
Er03	Изключване поради прекалено ниската температура на димните газове	Лошо горене (остава твърде малко или прекалено много пелети в горивната камера)	Изчакайте печката да се изключи и след това натиснете бутон P2 за повече от 3 секунди	Проверете размера на пелетите
		Пелетният резервоар е празен		Проверете дали горивната камера е замърсена
		Неизправна сонда на		Проверете състоянието на димните тръби
				Свържете се с оторизиран

		димните газове		сервиз
Er05	Изключване поради прекалено високата температура на димните газове	Температурата на димните газове надвишава лимита	Изчакайте печката да се изключи и след това натиснете бутон P2 за повече от 3 секунди	Недостатъчен пренос на топлина – свържете се с оторизиран сервиз
		Запушване на отвода на димните газове		Проверете дали димоотводните тръби и коминът са замърсени
		Неизправна сонда на димните газове		
Er07	Грешка на енкодера	Липсва сигнал на енкодера	Изчакайте печката да се изключи и след това натиснете бутон P2 за повече от 3 секунди	Свържете се с оторизиран сервиз
Er08	Грешка на енкодера	Вентилаторът на димните газове не реагира	Изчакайте печката да се изключи и след това натиснете бутон P2 за повече от 3 секунди	Свържете се с оторизиран сервиз
		Вентилаторът на димните газове работи със скорост, различна от зададената скорост		
Er11	Грешка на часовника	Проблеми с вътрешния часовник	Натиснете и задръжте бутон P2 за повече от 3 секунди	Проверете точността на предварително зададеното време
		Недостатъчен капацитет на вътрешната батерия		Проверете изправността на програмиране в режим Chrono
Er12	Неуспешно запалване на печката	Грешка при запалването на печката	Изчакайте печката да се изключи и след това натиснете бутон P2 за повече от 3 секунди	Проверете състоянието и качеството на използваните пелети
		По време на фазата на запалване не е достигната изискваната температура на димните газове		Проверете замърсяването и тягата на димоотвода
		Неизправна сонда за димните газове		Свържете се с оторизиран сервиз
Er15	Прекъсване на електрическото захранване	Прекъсване на електрическото захранване по време на редовна работа на печката	Натиснете и задръжте бутон P2 за повече от 3 секунди	Проверете изправността на системата и инсталацията
Er16	Грешка в комуникацията между електрониката и дисплея	Прекъсване на кабела на дисплея	Натиснете и задръжте бутон P2 за повече от 3 секунди	Проверете кабела и съединителите на кабела на дисплея
		Повреда на конектора на кабела на дисплея		Свържете се с оторизиран сервиз
Er17	Грешка в дебитомера на първичния въздух	Дебитомерът на първичния въздух не извършва приспособяване на работата на печката	Печката продължава да работи без приспособяване на първичния въздух. За да активирате дебитомера, изключете печката. Изчакайте печката да се изключи и след това натиснете бутон P2 за повече от 3 секунди	Проверете дали е замърсена тръбата за подаване на първичен въздух
				Проверете замърсяването и тягата на изхода на димните газове и комина
				Свържете се с оторизиран сервиз
			Печката	

Er39	Сензорът за дебитомера на първичния въздух е повреден	Неизправен сензор	продължава да работи без приспособяване на първичния въздух	Свържете се с оторизиран сервис
Er41	Минималният дебит на първичния въздух във фазата на тестване не е достигнат	Наличие на някои пречки или голямо замърсяване в тръбата за влизане на първичен въздух	Изчакайте печката да се изключи и след това натиснете бутон P2 за повече от 3 секунди	Проверете и почистете тръбата на входа на първичния въздух
		Запушване на димоотвода		Проверете замърсяването и тягата на димоотвода и комина
		Лошо затворена врата във фазата на запалване		Уверете се, че вратата на камерата се затваря плътно
Er42	Потокът на първичен въздух е по-голям от максимално допустимата стойност	Прекомерно количество входящ въздух	Изчакайте печката да се изключи и след това натиснете бутон P2 за повече от 3 секунди	Проверете тръбата на входа на първичния въздух
				Проверете замърсяването и тягата на димоотвода и комина
				Свържете се с оторизиран сервис

БЕЛЕЖКА: Ако препоръчаното решение не премахне непосредствената причина за проблема, **НЕПРЕМЕННО СЕ СВЪРЖЕТЕ С АЛФА ПЛАМ CALL CENTER** или с най-близкия оторизиран сервисен център.

16. ПРЕДПАЗНИ МЕРКИ

Печката е оборудвана със следните устройства за безопасност:

- РЕГУЛАТОР НА НАЛЯГАНЕТО - Контролира налягането в димоотвода. Той спира подаването на пелети, когато изходът е запушен или когато печката е претоварена.
- ТЕМПЕРАТУРЕН СЕНЗОР ЗА ДИМНИТЕ ГАЗОВЕ - Измерва температурата на димните газове и позволява запалване на печката или я изключва, ако температурата на отработените газове е различна от зададената стойност
- КОНТАКТЕН ТЕРМОСТАТ В КОРПУСА НА ОХЛЮВА - Когато температурата надвиши безопасностните стойности, печката се изключва веднага.
- КОНТАКТЕН ТЕРМОСТАТ В КОТЕЛА - Когато температурата надвиши безопасностните стойности, печката се изключва веднага.
- ТЕМПЕРАТУРЕН СЕНЗОР НА ВОДАТА - Когато температурата на водата достигне 85 °C, сензорът стартира охлаждащи цикли или автоматично изключва печката с помощта на опцията "ECO-STOP", за да се избегне блокиране на температурния сензор.
- ЕЛЕКТРИЧЕСКА БЕЗОПАСНОСТ - Печката е защитена от големи нарушения на електрозахранването с помощта на стандартни предпазители, които се намират в главния прекъсвач на задната страна на печката и на контролния панел - дънната платка.
- ВЕНТИЛАТОР ЗА ДИМНИТЕ ГАЗОВЕ - Ако вентилаторът спре, дънната платка прекратява доставката на пелети и активира алармен сигнал.
- ДВИГАТЕЛ НА ОХЛЮВА - В случай, че двигателят на охлюва спре, печката продължава да работи, докато пламъкът не изгасне и се достигне необходимото ниво на охлаждане.
- ВРЕМЕННО СПИРАНЕ НА ЕЛЕКТРОЗАХРАНВАНЕТО - След кратко прекъсване на електрозахранването, печката автоматично започва процес на охлаждане.
- НЯМА ЗАПАЛВАНЕ - Ако по време на запалване не се появи пламък, печката автоматично преминава в състояние на аларма.

17. ПОВРЕДИ - ПРИЧИНИ – РЕШЕНИЯ

ПРОБЛЕМИ	ВЪЗМОЖНИ ПРИЧИНИ	РЕШЕНИЯ
Няма дървесни пелети в горивната камера	<ol style="list-style-type: none"> 1. Резервоарът за дървесни пелети е празен. 2. Блокиран охлюв. 3. Дефект на редуccionния двигател на охлюва. 4. Електронната карта е повредена. 	<ol style="list-style-type: none"> 1. Напълнете резервоара 2. Изпразнете резервоара и разблокирайте охлюва 3. Сменете редуccionния двигател 4. Сменете електронната карта
Огнят гасне или печката се изключва	<ol style="list-style-type: none"> 1. Резервоарът за дървесни пелети е празен. 	<ol style="list-style-type: none"> 1. Напълнете резервоара с дървесни пелети. 2. Напълнете резервоара с дървесни пелети.

автоматично.	<p>2. В горивната камера няма дървесни пелети.</p> <p>3. Активирана е предпазната сонда за температурата на дървесните пелети.</p> <p>4. Вратата не е добре затворена или изолацията е износена.</p> <p>5. Неадекватни дървесни пелети.</p> <p>6. Слабо подаване на дървесни пелети.</p> <p>7. Горивната камера е мръсна.</p> <p>8. Коминът е запушен.</p> <p>9. Пречки или дефект в пресостата.</p> <p>10. Димосмукателният вентилатор е повреден</p>	<p>3. Изчакайте печката да се охлади и я включете отново. Ако проблемът продължава да съществува, свържете се с техническата служба.</p> <p>4. Затворете вратата или заменете уплътненията с оригинални уплътнения.</p> <p>5. Сменете вида на дървесните пелети и изберете пелети, одобрени от производителя.</p> <p>6. Проверете настройките за подаване.</p> <p>7. Почистете горивната камера според инструкциите от ръководството.</p> <p>8. Почистете димоотвода.</p> <p>9. Заменете пресостата.</p> <p>10. Проверете вентилатора и ако е необходимо, заменете го.</p>
Печката работи няколко минути и след това се изключва.	<p>1. Фазата на запалване не е приключила.</p> <p>2. Временна липса на ток.</p> <p>3. Запушен димоотвод.</p> <p>4. Пречки или дефект в температурната сонда.</p> <p>5. Свещта е повредена.</p>	<p>1. Повторете запалването.</p> <p>2. Вижте предишната инструкция.</p> <p>3. Почистете димоотвода.</p> <p>4. Проверете или заменете сондата.</p> <p>5. Проверете или заменете свещта.</p>
Дървесните пелети се натрупват в горивната камера. Стъклото на вратата е замърсено и огънят е слаб.	<p>1. Липса на въздух за горене.</p> <p>2. Влажни или некачествени дървесни пелети.</p> <p>3. Димосмукателният вентилатор е повреден.</p>	<p>1. Почистете горивната камера и проверете дали всички отвори са свободни. Извършете стандартно почистване на горивната камера и димоотвода. Проверете дали е запушен входът на въздуха. Проверете състоянието на уплътнението на вратата.</p> <p>2. Сменете вида на дървесните пелети.</p> <p>3. Проверете вентилатора и ако е необходимо, сменете го.</p>
Димосмукателният вентилатор не работи.	<p>1. Печката не получава електроенергия.</p> <p>2. Вентилаторът е повреден.</p> <p>3. Главната платка е повредена.</p> <p>4. Контролният панел не работи.</p>	<p>1. Проверете електрозахранването на печката.</p> <p>2. Проверете вентилатора и кондензатора и ако е необходимо, сменете ги.</p> <p>3. Заменете електронната карта.</p> <p>4. Заменете контролния панел.</p>
В автоматичен режим печката работи непрекъснато с максимална мощност	<p>1. Термостатът е настроен на максималната позиция</p> <p>2. Термостатът за околната среда винаги измерва ниска температура.</p> <p>3. Температурната сонда е повредена.</p> <p>4. Контролният панел е повреден или не работи.</p>	<p>1. Настройте отново температурата на термостата.</p> <p>2. Променете позицията на сондата.</p> <p>3. Проверете сондата и ако е необходимо, заменете я.</p> <p>4. Проверете контролния панел и ако е необходимо, заменете го.</p>
Печката не може да бъде стартирана	<p>1. Няма електрозахранване</p> <p>2. Сондата за дървесните пелети е блокирана.</p> <p>3. Пресостатът не работи (показва блокада).</p> <p>4. Димосмукателният вентилатор или димоотводът е запушен.</p>	<p>1. Проверете дали щепселът е в контакта и дали главният прекъсвач е в позиция "I".</p> <p>2. Разблокирайте сондата с помощта на термостата в задната част. Ако блокира отново, сменете термостата.</p> <p>3. Сменете пресостата.</p> <p>4. Почистете димоотвода.</p>

Таблица 8

18. ИНФОРМАЦИЯ ЗА УНИЩОЖАВАНЕ (ИЗХВЪРЛЯНЕ) И РАЗГЛОБЯВАНЕ НА ПЕЧКАТА

Демонтажът и изхвърлянето на (стара, използвана) печка е отговорност на собственика на печката. Собственикът трябва да действа в съответствие с актуалните разпоредби на страната му по отношение на безопасността и опазването на околната среда. Разглобяването и унищожаването на печката може да бъде прехвърлено на трето лице при условие, че това е фирма, оторизирана да събира и унищожават такива отпадъци.

НОТИФИКАЦИЯ: Във всички случаи трябва да се придържате към действащите законови разпоредби на страната, в която е инсталирана печката, по отношение на разпореждането с тези материали (предмети) и ако е необходимо, да заявите изхвърлянето на такива предмети.

ВНИМАНИЕ: Демонтажът на печката може да се извършва само, когато горивната камера не работи и когато печката е изключена (няма електрозахранване).

- Премахнете всички електрически части
- Изхвърлете батериите от контролното табло в подходящи контейнери в съответствие със стандартите
- Батериите да се складират отделно от контролното табло
- Ангажирайте оторизирана фирма с демонтирането на конструкцията на печката

ВНИМАНИЕ Изхвърлянето на печката на публични места представлява сериозна опасност за хората и животните. В такива случаи собственикът винаги носи отговорност за наранявания на хора и животни. Когато печката е разглобена, обозначението ЕС, тази инструкция и всички останали документи, които се отнасят до печката, трябва да бъдат унищожени.